



- **Type:** Projecteur de découpe
- **Source:** 1000/1200 W Halogène
- **Optique:** zoom 28° à 54°

La découpe théâtre 1/1.2K classique

La 613 SX est une découpe polyvalente de courte portée.

Son ergonomie unique et sa qualité optique exceptionnelle la rendent indispensable dans les opéras, les théâtres et les studios TV, que ce soit pour le grill, sur le latéral, ou à la face.

Les compartiments lampe de la 600 SX peuvent être intervertis avec ceux de la gamme Quincy pour donner le choix entre les options halogène et décharge.

Fonctions

- **Cassette double-glissière multifonction** : Utilisation simultanée de gobos et iris. Net couteaux et net gobo simultanés
- **Fenêtre** : Jusqu'à 8 couteaux simultanément. Se retirent pour une maintenance facile et se rentrent dans la fenêtre pour un transport sécurisé
- **Système de blocage des couteaux** : Maintien des couteaux en position en toutes circonstances (blocage efficace jusqu'à 4 couteaux)
- **Porte-gobo universel** : Gobos taille 'A', métal ou verre
- **Système de blocage du zoom** : Blocage du zoom facile grâce à la poignée située à l'arrière de la lanterne
- **Rotation de l'ensemble zoom / fenêtre / porte-accessoires sur 90°** : Rotation de l'image projetée possible quelle que soit la position – la lampe reste toujours verticale, pas de déplacement de lyre requis
- **Porte-filtre intérieur** : Pour une utilisation longue durée de verres dépolis, colorés ou dichroïques
- **Réglage facile du zoom** : Échelle graduée sur le côté du projecteur pour un réglage facile et rapide
- **Index de site** : Repère d'inclinaison sur la fourche pour un repositionnement rapide

Optique

- **Douille multiposition** : Accepte les lampes 1000 W et 1200 W
- **Train optique calibré en usine** : Aucun ajustement de lampe nécessaire, même après un changement
- **Système optique SX** : Optique à double-condenseur pour une définition exceptionnelle
- **Zoom optique variable** : Projection parfaite quel que soit l'angle. Contrôle indépendant de la taille de l'image et de la netteté. Commandes du zoom de chaque côté

Construction

- **Fabrication française**: contrôle total de tous les aspects de la production
- **Compartiments lampe interchangeables avec la série Quincy (MSD 575 W)**
- **Ventilation** : Convection naturelle optimisée sans fuites de lumière
- **Corps du projecteur** : tôle d'acier et peinture époxy assurent résistance et légèreté
- **Pièces mobiles** : manipulation sans à-coups, même quand elles sont chaudes
- **Boutons et poignées imperdables** : garantie de sécurité supplémentaire pour la manipulation en hauteur ou pendant le transport
- **Accès facile à toutes les pièces** : nettoyage, changement de lampe et maintenance faciles
- **Pièces détachées et accessoires** : uniformes pour toute la gamme des découpes (halogène, décharge ou LED), ce qui réduit les coûts de fonctionnement

Photo: 613SX

DSFR045_613SX - 22/05/2013

Robert Juliat se réserve le droit de modifier sans préavis le contenu de ce document ou les caractéristiques de ses produits dans un souci permanent d'amélioration.

Robert Juliat S.A.S., 32 rue de Beaumont, 60530 Fresnoy-en-Thelle - France
Téléphone : +33 (0)3 44 26 51 89 - fax : +33 (0)3 44 26 90 79 - info@robertjuliat.fr
www.robertjuliat.com

Lampes admissibles

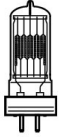

Type source: Halogène
Douille: Gx9.5

Référence	Puissance	Flux	Température de couleur	Durée
LIF: T19 (T11) - ANSI: FWP/FWR	1 000 W	21 000 lm	3 050 K	750 h
LIF: CP70 - ANSI: FVA/FVB	1 000 W	26 000 lm	3 200 K	200 h
LIF: T29 - ANSI: FWS/FWT	1 200 W	29 000 lm	3 050 K	400 h
LIF: CP90	1 200 W	30 000 lm	3 200 K	200 h

Optique

Caractéristiques

- **Type:** Zoom
- **Angle du faisceau:** 28° à 54°
- **Longueur focale:** 79 - 160 mm

Filtre

- **Forme:** Carré
- **Taille standard:** 180x180 mm (7.1x7.1 in)

Gobo

- **Taille:** A
- **Matière:** Métal
Verre



100 mm

*Taille maximale de l'image

Photométrie

avec lampe LIF: CP70 - ANSI: FVA/FVB

• Optique @ 28°

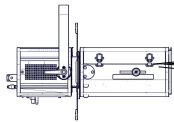

28°

Angle de champ
3%

Intensité
63 000 cd

Distance	5 m	10 m	15 m	20 m	25 m	30 m
Diamètre	2,5 m	5 m	7,5 m	10 m	12,5 m	15 m
Eclairement	2 550 lux	640 lux	290 lux	160 lux	110 lux	75 lux
Distance	15 ft	35 ft	50 ft	65 ft	80 ft	100 ft
Diamètre	7,5 ft	17,5 ft	24,9 ft	32,4 ft	39,9 ft	49,9 ft
Eclairement	290 fc	55 fc	26 fc	15 fc	10 fc	7 fc

• Optics @ 54°

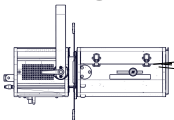

54°

Angle de champ
3%

Intensité
20 000 cd

Distance	5 m	10 m	15 m	20 m	25 m	30 m
Diamètre	5,1 m	10,2 m	15,3 m	20,4 m	25,5 m	30,6 m
Eclairement	810 lux	210 lux	90 lux	51 lux	33 lux	23 lux
Distance	15 ft	35 ft	50 ft	65 ft	80 ft	100 ft
Diamètre	15,3 ft	35,7 ft	51 ft	66,2 ft	81,5 ft	101,9 ft
Eclairement	90 fc	17 fc	9 fc	5 fc	4 fc	3 fc

Dimensions, poids et volume

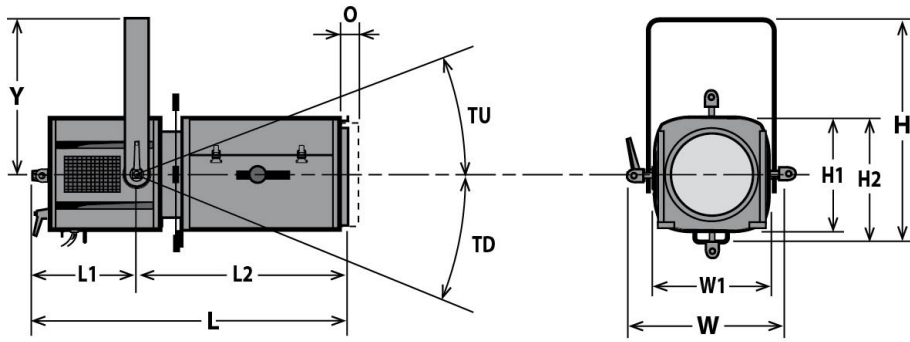

Poids: 11 kg (24,2 lbs)

Hauteur	Longueur	Largeur	Fourche	Tilt	Option
H= 415 mm (16,3 in)	L= 565 mm (22,2 in)	W= 330 mm (13 in)	Y= 280 mm (11 in)	TU= TBD°	O= 25 mm (1 in)
H1= 208 mm (8,2 in)	L1= 250 mm (9,8 in)	W1= 208 mm (8,2 in)		TD= TBD°	
H2= 240 mm (9,4 in)	L2= TBD mm (0 in)				

Emballage

• **Poids :** 14,5 kg (31,9 lbs)

• **Volume :** 0,1 m³ (3,53 ft³)

Installation

- **Distance minimale entre l'appareil et une surface illuminée:** 1,5 m (4,9 ft)
- **Position d'utilisation:**

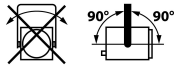

Approbations



Construction

- **Matière:** Tôle d'acier - Aluminium
- **Couleur:** Noir
- **Refroidissement:** Convection naturelle
- **Température ambiante maximale (Ta):** 40°C (104°F)
- **Température maximale du produit (Tc) :** 260°C (500°F)
- **Energie totale dissipée:** 3 413 BTU/h
- **Indice de protection international:** 20

Compatibilité électrique

- 230/240 V - 50 Hz
- 115/120 V - 60 Hz

Câble d'alimentation



- **Câble:** 3G1,5 HO7RNF
- **Longueur:** 3 m (9,8 ft)
- **Connecteur:**
Entrée: CEE 7/7 (2P+T NF/Schuko)
Sortie: Attenant



Consommation électrique

Tension	Fréquence	Courant	Puissance
230 V	50 Hz	5 A	1000 W
230 V	50 Hz	6 A	1200 W











Modèle





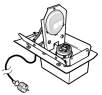

613SX	Projecteur de découpe 1000/1200 W Halogène - 613SX 28/54°
--------------	---

Options

CAV 600	Cassette avant à double-glissière pour accessoires 180x180mm	
CAV 600 E	Cassette avant à double-glissière pour accessoires 185x185mm	
PCP1716A	Connecteur d'alimentation IEC60309 6h 16A 2P+T bleu (P17)	

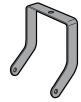
Accessoires

PF500M2	Porte-filtre métal 180x180mm 1 inclus	
SGUX	Porte-gobo universel (métal, verre, dépoli) taille "A" 1 inclus	
D8	Couteaux 4 inclus	
FVA/FVB	Lampe CP70 - Gx9.5 1000W 230V 200h 3200K	
FWP/FWR	Lampe T19 (T11) - Gx9.5 1000W 230V 750h 3050K	
	Lampe CP90 - Gx9.5 1200W 230V 200h 3200K	
IWSX755	Iris avec support (fermeture partielle)	
G 500	Grille 180x180mm	
CAV 600 A	Cassette avant à double-glissière pour accessoires 180x180mm	
CAV 600 AE	Cassette avant à double-glissière pour accessoires 185x185mm	
RT 613	Glissière télescopique 180x180mm	
APH 68D	Lentille asphérique (Duran) pour utilisation 1200W (avec colonettes)	
T/600VSX	Trappe pour lampes halogène 1000/1200W G22 avec ventilateur - câble alimentation 3 mètres avec connecteur CEE 7/7 (2P+T NF/SCHUKO)	

T/600KSX	Trappe pour lampes halogène 1000/1200W G22 - câble alimentation 3 mètres avec connecteur CEE 7/7 (2P+T NF/SCHUKO)	
K/575SXE	Trappe pour lampes G22 MSD 575 HR avec amorçeur à chaud incorporé et alimentation électronique séparé - câble alimentation 3 mètres avec connecteur CEE 7/7 (2P+T NF/SCHUKO)	
VD 120	Verre dépoli intérieur 120x120mm	
	Fourche coudée	
D8	Couteaux	
876	Crochet acier 40x10 à vis L=28mm pour tube Ø35 à 50mm - 40Kg maxi	
880	Crochet acier 40x10 à vis L=28mm pour tube Ø50 à 63mm - 40Kg maxi	
CS2	Câble de sécurité Ø3 mm L= 600 mm(rupture:75Kg)	