



STEALTH

WIRELESS

Expander Pack

User Guide

English (3 – 8)

Guía del usuario

Español (9 – 14)

Guide d'utilisation

Français (15 – 20)

Guida per l'uso

Italiano (21 – 26)

Benutzerhandbuch

Deutsch (27 – 32)

Gebruikershandleiding

Nederlands (33 – 38)

Appendix

English (39)

User Guide (English)

Introduction

Thank you for purchasing the Alto Professional Stealth Wireless Expander Pack. Stealth Wireless Expander Pack is a convenient way to send audio to even more powered loudspeakers using your existing Stealth Wireless system. Stealth Wireless can be used to simplify a new installation or to retrofit an existing sound system.

Features:

- Wireless audio connectivity to active loudspeakers
- Replaces up to 200' of console-to-system cabling
- No compromise in audio quality
- Reliable UHF band; 16 selectable channels
- Adjustable squelch eliminates interference
- Single-channel receivers (2)

Box Contents

- Stealth Wireless Receiver (x2)
- XLR Cables (x2)
- Hook and Loop Strips (for receivers)
- M10 Screws (x2)
- Machine Screws (x2)
- Power Adapters (x2)
- User Guide
- Safety & Warranty Manual

Support

For complete system requirements, compatibility information, and product registration, visit the Alto Professional website: altoprofessional.com.

For additional product support, visit altoprofessional.com/support.

Important

CAUTION! Permanent hearing loss may be caused by exposure to extremely high noise levels. The U.S. Government's Occupational Safety and Health Administration (OSHA) has specified permissible exposures to certain noise levels.

According to OSHA, exposure to high sound pressure levels (SPL) in excess of these limits may result in hearing loss. When using equipment capable of generating high SPL, use hearing protection while such equipment is under operation. The table below defines exposure for a given duration.

| HOURS PER DAY | SPL | EXAMPLE |
|---------------|-----|-----------------------------|
| 8 | 90 | Small gig |
| 6 | 92 | Train |
| 4 | 95 | Subway train |
| 3 | 97 | High level desktop monitors |
| 2 | 100 | Classical music concert |
| 1.5 | 102 | Riveting machine |
| 1 | 105 | Machine factory |
| .50 | 110 | Airport |
| .25 or less | 115 | Rock concert |

Transmitter Features

Note: Transmitters are not included in the Stealth Wireless Expander Pack, only with the Stealth Wireless base model. One transmitter can be used to send audio to many receiver units.

Rear Panel

1. **Antennas** – Place the antennas in a vertical position for best results in transmitting the wireless signal. If the wireless signal quality is poor, change the position of the antennas.
2. **Combo Inputs** – Connect balanced or unbalanced 1/4" or XLR line-level sources here.
3. **Power Connector** – Connect the included 12V DC, 300 mA power adapter here.

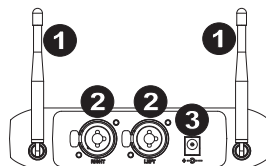

Front Panel

1. **Power Button** – Press this button to turn the transmitter on/off.
2. **Mono/Stereo Select** – Adjust this switch to change the wireless signal that is sent to the receiver to be either mono/stereo.
3. **Signal Clip Indicator** – The LED will turn red when the signal is close to peaking (clipping).
Note: The LED will begin to flicker red at -4 dB before clipping and become solid red if clipping occurs.
4. **Channel Select** – Adjusts the frequency band range.
 - Match channels on the transmitter and receiver in order to get a signal.
 - Watch the receiver's AF indicator and RF indicator to make sure a signal is being received.
 - If you receive interference, change to another channel until a clean signal comes through.
 - To change the channel:
 - a. Press and hold the Channel Select button for approximately 1 second until the channel number flashes.
 - b. While the channel number is flashing, tap the Channel Select button to cycle through the 16 available channels. Set the transmitter and receiver(s) to the same channel.
 - c. When the desired channel number is shown, wait for 3 seconds. When the channel number stops flashing, that channel is now selected.
 - d. Use the Left/Right Selector switches to set which receiver receives the left and right signals, since the left and right signals are sent on the same channel.
5. **Trim** – Adjusts the signal level.

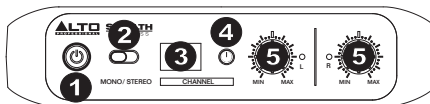

Receiver Features

Bottom Panel

1. **Output** – Connect this XLR output to the input of your speaker.
2. **Power** – Connect the included 12V DC, 300 mA power supply here.

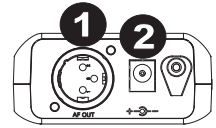

Front Panel

1. **Antenna** – The wireless receiver's 2 antennas receive the signal that is sent from the transmitter. Place the antennas in a vertical position for the best signal quality.
2. **AF Indicator** – When illuminated, this LED indicates that an audio signal is being detected by the receiver. If this LED does not turn on, check your power connection and channel settings and try again.
3. **RF Indicator** – When illuminated, this LED indicates that the receiver is receiving a signal. If this LED does not turn on, check your power connection and channel settings and try again.
4. **Power Indicator** – When illuminated, this LED indicates the unit is powered on.
5. **Channel Select** – To change the channel:
 - a. Press and hold the Channel Select button for approximately 1 second until the channel number flashes.
 - b. While the channel number is flashing, tap the Channel Select button to cycle through the 16 available channels. Set the transmitter and receiver(s) to the same channel.
 - c. When the desired channel number is shown, wait for 3 seconds. When the channel number stops flashing, that channel is now selected.
 - d. Use the Left/Right Selector switches to set which receiver receives the left and right signals, since the left and right signals are sent on the same channel.
6. **Power Button** – Press this button to turn on the receiver.

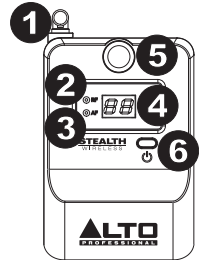

Side Panel

1. **Left/Right Selector** – Selects which stereo channel the receiver receives from the transmitter. This only applies if both receivers are being used in a stereo application. On both receivers, set the switch to the appropriate positions that match the L/R speaker configuration. The Trim controls are directly connected to the L/R receiver settings.
2. **Squelch** – Sets a noise limit. Signals must come in above that noise limit in order to pass through the squelch filter. There are three settings to choose from depending on how much noise there is. Set this switch to the position that most effectively eliminates noise while allowing the signal to come through.

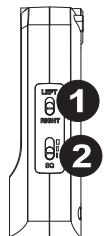

Connection Diagrams

Single Channel Setup

To send mono signals through the Stealth Wireless transmitter to a single receiver:

1. Connect your mixer's main output to an input on the Stealth Wireless transmitter, and connect the receiver's output to your loudspeaker's input. Keep all mixer volume and transmitter Trim controls their minimum settings.
2. Power on the Stealth Wireless transmitter and receiver. Set their channels to matching numbers.
3. Adjust the transmitter and receiver antennas to a vertical position.
4. Set the transmitter to "mono" and adjust the Trim control to get a strong signal without clipping.
5. Turn on your loudspeaker, adjust the output level on your mixer, and adjust the Trim controls on the transmitter to hear the audio signal. If you hear noise in the signal, change to a different channel until a clean signal comes through.

This diagram shows the signal flow from a mixer, through Stealth Wireless, to a speaker.

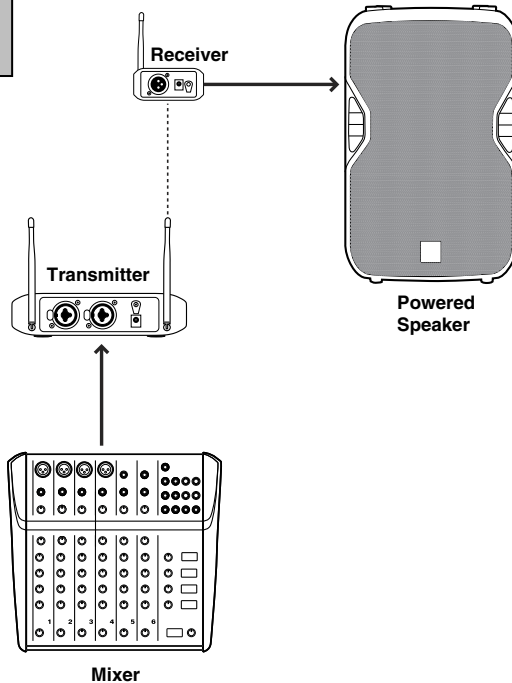

Dual Channel Setup

To send stereo signals through the Stealth Wireless transmitter to 4 receivers:

1. Connect your mixer's main outputs to the input channels on the Stealth Wireless transmitter, and connect the Stealth Wireless receivers' outputs to your loudspeaker's inputs.
2. Connect your Stealth Wireless Expander Pack receivers outputs to your loudspeakers inputs. Keep all mixer volume and transmitter Trim controls at a minimum.
3. Power on the Stealth Wireless transmitter and receivers. Set their channels to matching numbers.
4. Adjust the transmitter and receivers antennas to a vertical position.
5. Set the transmitter to "stereo" and adjust the Trim controls to get a strong signal without clipping.
6. Turn on your loudspeaker, adjust the output level of your mixer, and adjust the Trim controls on the transmitter to hear the audio signal. If you hear noise in the signal, change to a different channel until a clean signal comes through.

This diagram shows the signal flow from a mixer, through Stealth Wireless, to speakers.

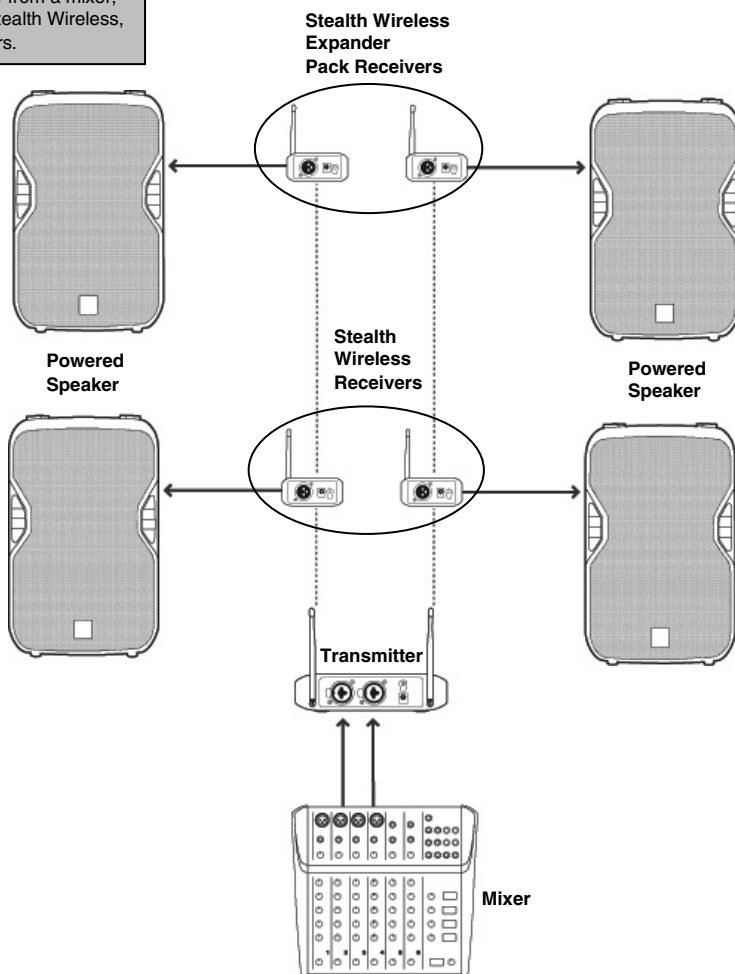

Speaker Mounting Diagram

See below for three ways to mount Stealth Wireless receivers to powered speakers:

1. **M10 Screw:** Use the supplied M10 screw to connect the Stealth Wireless receiver to the powered speaker's fly point.
2. **Hook and Loop Strips:** Use the Hook strip and Loop strip to mount the Stealth Wireless receiver to any flat, stable surface.
3. **Machine Screws:** **Caution:** When using the supplied machine screws, check with a qualified technician as improper installation can destroy internal speaker components.

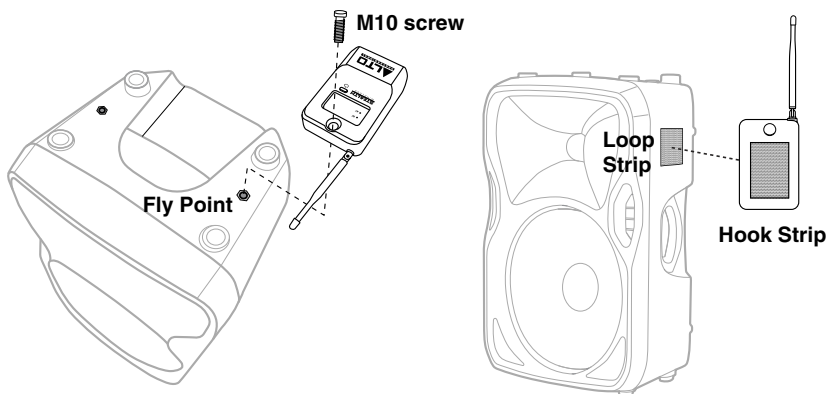

Troubleshooting

No signal:

- Make sure both the transmitter and receiver are set to the same channel.
- Check the power LEDs on both the receiver and transmitter. If one of them is off, check that the device's power adapter is connected correctly.
- Make sure the volume controls on your mixer and speakers are turned up.

Weak signal:

- Make sure there are no objects (computers, walls, pipes, etc.) between the transmitter and receivers.
- Change the channel on both the transmitter and receiver (to the same channel).

Poor signal quality:

- Make sure the receiver antennas do not touch each other.
- For best signal reception, provide at least 10 feet (3 meters) of separation between the transmitter and the receiver.
- Keep any connected audio cables away from the antennas.
- Make sure no other devices are sending signals on the same frequency channel that you are using.
- Change the channel on both the transmitter and receiver (to the same channel).
- Adjust the squelch control setting. A higher squelch setting provides better protection against interference but may also reduce signal range. Choose a setting that most effectively mutes interference yet allows the true signal to pass through. If poor signal quality requires a higher squelch setting, try to eliminate the interference or switch the transmitter/receiver channel to avoid a loss of signal range.

Guía del usuario (Español)

Introducción

Gracias por comprar el sistema Stealth Wireless Expander Pack de Alto Professional. Stealth Wireless Expander Pack es una manera conveniente para enviar audio a altavoces aún más potentes mediante su sistema Stealth Wireless existente.

Compatible con cualquier altavoz activo, este sistema se puede usar para simplificar una nueva instalación o reinstalar un sistema de sonido existente.

Características:

- Conectividad de audio inalámbrica a altavoces activos
- Reemplaza a hasta 60 m (200 pies) de cableado entre la consola y el sistema
- No compromete la calidad del audio
- Banda de UHF confiable, 16 canales seleccionables
- Silenciador de ruidos ajustable que elimina la interferencia
- Receptores monocanal (2)

Contenido de la caja

- Receptor Stealth Wireless (2)
- XLR Cables (x2)
- Fijación tipo Velcro (para receptores)
- Tornillos M10 (2)
- Tornillos para metal (2)
- Adaptadores de alimentación (2)
- Guía del usuario
- Manual sobre la seguridad y garantía

Soporte

Para obtener información completa sobre requisitos del sistema, compatibilidad y registro del producto, visite el sitio web de Alto Professional: altoprofessional.com.

Para soporte adicional del producto, visite altoprofessional.com/support.

Importante

PRECAUCIÓN La exposición a niveles muy altos de ruido puede causar pérdidas auditivas permanentes. La Administración de Seguridad y Salud Ocupacional del gobierno de EE.UU. (OSHA) ha especificado los niveles de exposición permisibles a ciertos niveles de ruido.

Según la OSHA, la exposición a niveles de presión sonora (SPL) elevados que excedan estos límites puede causar pérdidas auditivas. Cuando utilice equipos capaces de generar SPL elevados, use protecciones auditivas mientras dichos equipos están en funcionamiento. La tabla siguiente define la exposición en función de la duración.

| HORAS DIARIAS | SPL | EJEMPLO |
|---------------|-----|---------------------------------------|
| 8 | 90 | Música de bajo volumen |
| 6 | 92 | Tren |
| 4 | 95 | Tren subterráneo |
| 3 | 97 | Monitores de escritorio de alto nivel |
| 2 | 100 | Concierto de música clásica |
| 1.5 | 102 | Remachadora |
| 1 | 105 | Máquina fabril |
| .50 | 110 | Aeropuerto |
| 0.25 o menos | 115 | Concierto de rock |

Características del transmisor

Nota: No se incluyen los transmisores en el Stealth Wireless Expander Pack, sólo con el modelo base de Stealth Wireless. Se puede usar un transmisor para enviar audio a numerosas unidades receptoras.

Panel trasero

1. **Antenas** – Coloque las antenas en posición vertical para lograr los mejores resultados en la transmisión de la señal inalámbrica. Si la calidad de la señal inalámbrica es pobre, cambie la posición de las antenas.
2. **Entradas combo** – Conecte aquí las fuentes de nivel de línea de 1/4 pulg. o XLR balanceadas o desbalanceadas.
3. **Conector de alimentación** – Conecte aquí el adaptador de alimentación de 12 V CC, 300 mA incluido.

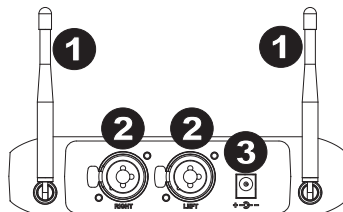

Panel frontal

1. **Botón de encendido** – Pulse este botón para encender y apagar el transmisor.
2. **Selector mono/estéreo** – Ajuste este interruptor para cambiar la señal inalámbrica que se envía al receptor al modo mono o estéreo.
3. **Indicador de recorte de señal** – El LED se enciende con luz roja cuando la señal está cerca de producir picos (recorte).
Nota: El LED comienza a parpadear en rojo a -4 dB antes del recorte y queda encendido permanentemente si se produce el recorte.
4. **Selección de Canal** – Ajusta la gama de la banda de frecuencias.
 - Haga coincidir los canales del transmisor y receptor a fin de obtener una señal.
 - Observe el indicador de AF y de RF del receptor para asegurarse de que se reciba una señal.
 - Si recibe interferencia, cambie a otro canal hasta que obtenga una señal limpia.
 - Para cambiar de canal:
 - a. Pulse y mantenga pulsado el botón de selección de canal durante aproximadamente 1 segundo hasta que destelle el número de canal.
 - b. Mientras destella el número de canal, toque el botón de selección de canal para recorrer los 16 canales disponibles. Ajuste el transmisor y el o los receptores al mismo canal.
 - c. Cuando se muestra el número del canal deseado, espere 3 segundos. Cuando el número de canal deja de destellar, significa que ese canal está seleccionado.
 - d. Use los interruptores selectores de sector izquierdo/derecho para configurar qué receptor recibe las señales derecha e izquierda, puesto que las señales derecha e izquierda se envían por el mismo canal.
5. **Ajuste** – Permite ajustar el nivel de volumen.

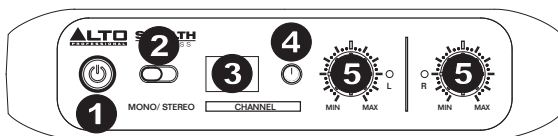

Características del receptor

Panel inferior

1. **Salida** – Conecte esta salida XLR a la entrada de su altavoz.
2. **Conector de alimentación** – Conecte aquí el adaptador de alimentación de 12 V CC, 300 mA incluido.

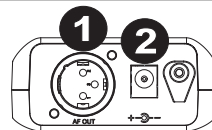

Panel frontal

1. **Antena** – Las 2 antenas del receptor inalámbrico reciben la señal que se envía desde el transmisor. Coloque las antenas en posición vertical para obtener la mejor calidad de señal.
2. **Indicador de AF** – Cuando se enciende, este LED indica que el receptor detecta una señal de audio. Si este LED no se enciende, compruebe la conexión de la alimentación y los ajustes de canales e intente de nuevo.
3. **Indicador de RF** – Cuando se enciende, este LED indica que el receptor está recibiendo una señal. Si este LED no se enciende, compruebe la conexión de la alimentación y los ajustes de canales e intente de nuevo.
4. **Indicador de encendido** – Cuando se enciende, este LED indica que la unidad está encendida.
5. **Selección de canal** – Para cambiar de canal:
 - a. Pulse y mantenga pulsado el botón de selección de canal durante aproximadamente 1 segundo hasta que destelle el número de canal.
 - b. Mientras destella el número de canal, toque el botón de selección de canal para recorrer los 16 canales disponibles. Ajuste el transmisor y el o los receptores al mismo canal.
 - c. Cuando se muestra el número del canal deseado, espere 3 segundos. Cuando el número de canal deja de destellar, significa que ese canal está seleccionado.
 - d. Use los interruptores selectores de sector izquierdo/derecho para configurar qué receptor recibe las señales derecha e izquierda, puesto que las señales derecha e izquierda se envían por el mismo canal.
6. **Botón de encendido** – Pulse este botón para encender el receptor.

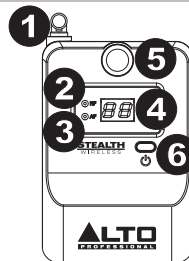

Panel lateral

1. **Selector derecho/izquierdo** – Selecciona el canal estéreo que el receptor recibe del transmisor. Esto vale sólo si ambos receptores se están usando en una aplicación estéreo. En ambos receptores, coloque el interruptor en las posiciones apropiadas que coincidan con la configuración de altavoces izquierdo/derecho. Los controles de ajuste están directamente conectados a los ajustes izquierdo/derecho del receptor.
2. **Silenciador de ruido** – Establece un límite de ruido. Las señales deben superar ese nivel de ruido para pasar por el filtro silenciador. Hay tres ajustes para elegir en función de la magnitud del ruido presente. Coloque este interruptor en la posición que elimina más eficazmente el ruido permitiendo al mismo tiempo que pase la señal.

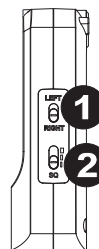

Diagramas de conexión

Configuración monocanal

Para enviar señales mono del transmisor Stealth Wireless a un solo receptor:

1. Conecte la salida principal de su mezclador a una entrada del transmisor Stealth Wireless y conecte la salida del receptor a la entrada de su altavoz. Mantenga todos los controles de volumen del mezclador y ajuste del transmisor en sus valores mínimos.
2. Encienda el transmisor y el receptor del Stealth Wireless. Ajuste sus canales a números coincidentes.
3. Ajuste las antenas del transmisor y el receptor a una posición vertical.
4. Configure el transmisor a "mono" y ajuste el control de ajuste para obtener una señal intensa sin recorte.
5. Encienda el altavoz, ajuste el nivel de salida de su mezclador y ajuste los controles de ajuste del transmisor para oír la señal de audio. Si oye ruido en la señal, cambie a un canal diferente hasta que oiga una señal limpia.

Este diagrama muestra el flujo de señal desde un mezclador, a través del Stealth Wireless, a un altavoz.

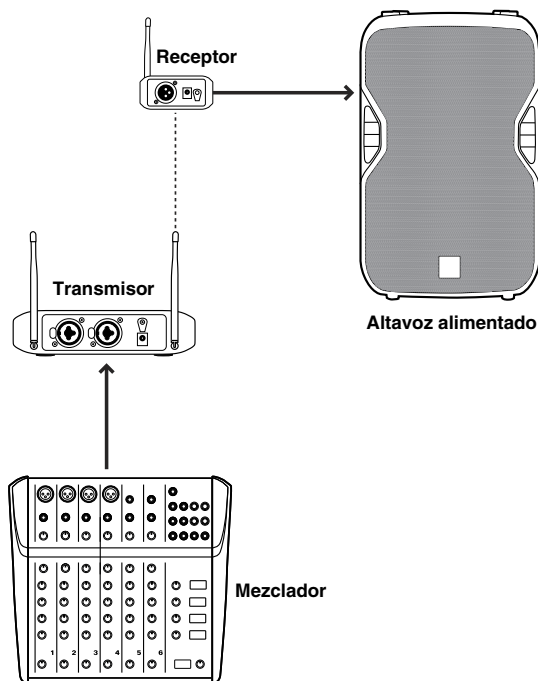

Configuración de doble canal

Para enviar señales estéreo del transmisor Stealth Wireless a 4 receptores:

1. Conecte las salidas principales del mezclador a los canales de salida del transmisor Stealth Wireless y conecte las salidas de los receptores Stealth Wireless a las entradas de los altavoces. Mantenga todos los controles de volumen del mezclador y de ajuste del transmisor en sus valores mínimos.
2. Conecte las salidas de los receptores de su Stealth Wireless Expander Pack a las entradas de sus altavoces. Ajuste sus canales a números coincidentes.
3. Ajuste las antenas del transmisor y el receptores a una posición vertical.
4. Configure el transmisor y receptores a "stereo" y ajuste los controles de ajuste para obtener una señal intensa sin recorte.
5. Encienda el altavoz, ajuste el nivel de salida de su mezclador y ajuste los controles de ajuste del transmisor para oír la señal de audio. Si oye ruido en la señal, cambie a un canal diferente hasta que oiga una señal limpia.

Este diagrama muestra el flujo de señal desde un mezclador, a través del Stealth Wireless, a dos altavoces.



Diagrama de montaje de los altavoces

Consulte a continuación las tres maneras de montar receptores Stealth Wireless a altavoces alimentados:

1. **Tornillo M10:** Use el tornillo M10 suministrado para conectar el receptor Stealth Wireless al punto de conexión del altavoz alimentado.
2. **Fijación tipo Velcro:** Use la fijación tipo Velcro para montar el receptor Stealth Wireless a cualquier superficie plana estable.
3. **Tornillos para metal: Precaución:** Cuando utilice los tornillos para metal suministrados, consulte a un técnico calificado, puesto que la instalación incorrecta puede destruir los componentes internos del altavoz.

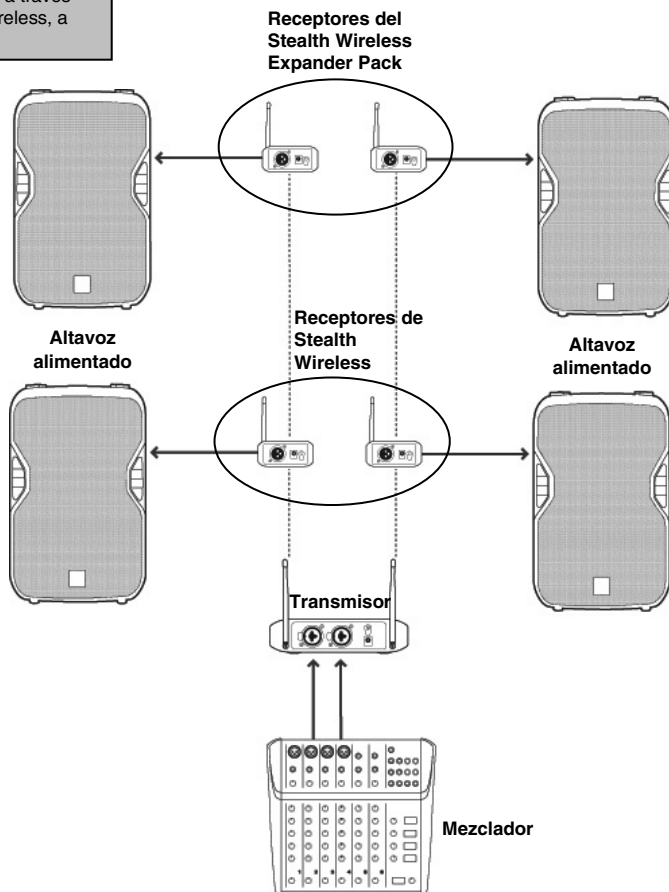
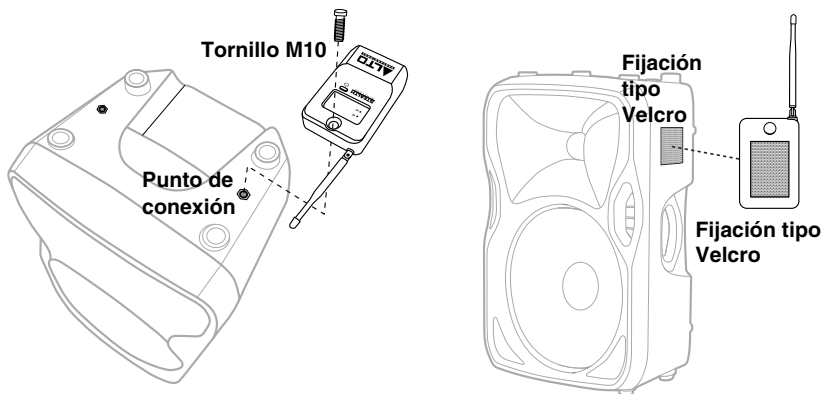

Solución de problemas

No hay señal:

- Asegúrese de que tanto el transmisor como el receptor estén sintonizados al mismo canal.
- Compruebe los LED de encendido del receptor y el transmisor. Si alguno está apagado, compruebe que el adaptador de alimentación del dispositivo esté conectado correctamente.
- Asegúrese de que los controles de volumen del mezclador y los altavoces estén subidos.

Señal débil:

- Asegúrese de que no haya ningún objeto (computadoras, paredes, cañerías, etc.) entre el transmisor y los receptores.
- Cambie el canal en el transmisor y el receptor (al mismo canal).

Calidad de señal pobre:

- Asegúrese de que las antenas del receptor no se toquen.
- Para obtener la mejor calidad de señal, establezca una separación de por lo menos 3 metros (10 pies) entre el transmisor y el receptor.
- Mantenga los cables de audio conectados alejados de las antenas.
- Asegúrese de que no haya otros dispositivos transmitiendo señales en el mismo canal de frecuencia que está usando.
- Cambie el canal en el transmisor y el receptor (al mismo canal).
- Ajuste el control del silenciador de ruido. Un valor de ajuste mayor del silenciador de ruido proporciona mejor protección contra la interferencia pero puede también reducir el rango de señal. Elija el ajuste que silencie la interferencia más eficazmente y permita a la vez que pase la señal verdadera. Si la calidad pobre de la señal requiere un ajuste mayor del silenciador de ruido, trate de eliminar la interferencia o cambie el canal del transmisor/receptor para evitar la pérdida de rango de señal.

Guide d'utilisation (Français)

Présentation

Nous vous remercions d'avoir acheté le système sans fil Stealth Wireless Expander Pack de Alto Professional. Le Stealth Wireless Expander Pack est un moyen pratique d'acheminer un signal audio à encore plus d'enceintes amplifiées en utilisant votre système Stealth Wireless existant. Compatible avec toutes les enceintes actives, ce système permet de simplifier l'installation d'un nouveau système audio ou d'en transformer un existant.

Caractéristiques :

- Connectivité audio sans fil pour enceintes actives
- Remplace jusqu'à 61 m (200 pi) de câblage console à système
- Aucun compromis dans la qualité audio
- Bande UHF fiable et 16 canaux sélectionnables
- Éliminateur d'interférences réglable
- Récepteurs radio monocanal (2)

Contenu de la boîte

- Récepteur sans fil Stealth Wireless (x2)
- Câble XLR
- Bandes à boucles et à crochets (pour récepteurs)
- Vis M10 (x2)
- Vis à métaux (x2)
- Adaptateur secteur (x2)
- Guide d'utilisation
- Consignes de sécurité et informations concernant la garantie

Assistance technique

Pour tous les renseignements concernant la configuration système minimale requise, la compatibilité et l'enregistrement du produit, veuillez visiter le site Internet de Alto Professional : altoprofessional.com.

Pour de l'assistance supplémentaire, veuillez visiter le site altoprofessional.com/support.

Important

MISE EN GARDE! L'exposition aux niveaux extrêmement élevés de bruit peut causer une perte d'audition permanente. Le comité de santé et de sécurité au travail des États-Unis (OSHA) a établi des durées d'exposition acceptables pour certains niveaux de bruit.

Selon la OSHA, une exposition à des niveaux de pression acoustique (NPA) au-dessus de ces limites peut avoir comme conséquence une perte d'audition. Lors de l'utilisation d'équipement capable de générer des niveaux de pression acoustique élevés, il faut prendre des mesures afin de protéger son ouïe lorsque cette unité est en fonction. Le tableau ci-dessous définit l'exposition pour une durée donnée.

| Heures par jour | NPA | Exemple |
|-----------------|-----|-------------------------------------|
| 8 | 90 | Petite salle de spectacle |
| 6 | 92 | Train |
| 4 | 95 | Rame de métro |
| 3 | 97 | Moniteurs de table à niveaux élevés |
| 2 | 100 | Concert de musique classique |
| 1.5 | 102 | Riveteuse |
| 1 | 105 | Usine de fabrication |
| .50 | 110 | Aéroport |
| .25 ou moins | 115 | Concert rock |

Caractéristiques de l'émetteur

Remarque : Le Stealth Wireless Expander Pack ne comprend pas d'émetteur. Les émetteurs sont compris uniquement avec le modèle de base. Un seul émetteur peut être utilisé pour transmettre le signal audio à plusieurs unités réceptrices.

Panneau arrière

1. **Antennes** – Pour une meilleure transmission du signal sans fil, placez les antennes à la verticale. Si la qualité du signal sans fil est faible, changez la position des antennes.
2. **Entrées combo** – Branchez des sources symétriques ou asymétriques 1/4 po ou XLR à niveau ligne à ces entrées.
3. **Entrée d'alimentation** – Cette entrée permet de brancher l'adaptateur secteur 12 V CC, 300 mA inclus.

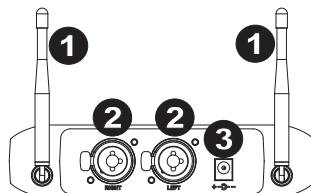

Panneau avant

1. **Interrupteur d'alimentation** – Cette touche permet de mettre l'émetteur sous et hors tension.
2. **Sélecteur Mono/stereo** – Ce sélecteur permet de modifier le mode de diffusion du signal sans fil transmis au récepteur.
3. **Indicateur d'écrêtage** – La DEL s'allume en rouge lorsque le signal est près du seuil d'écrêtage.
Remarque : La DEL commence à clignoter rouge à -4 dB avant l'écrêtage et demeure allumée lorsque l'écrêtage se produit.
4. **Canaux Select** – Ces pré-réglages permettent de régler l'amplitude de la bande de fréquences.
 - Syntonisez le même canal sur l'émetteur et le récepteur afin d'obtenir un signal.
 - Vérifiez l'indicateur AF et l'indicateur RF du récepteur pour vous assurer qu'un signal est reçu.
 - S'il y a des interférences, changez de canal jusqu'à ce que vous obteniez un signal clair.
 - Pour changer de canal :
 - a. Maintenez le bouton Channel Select enfoncé pendant environ 1 seconde jusqu'à ce que le numéro de canal clignote.
 - b. Alors que le numéro de canal clignote, appuyez sur le bouton Channel Select afin de parcourir les 16 canaux disponibles. Réglez l'émetteur et le ou les récepteurs sur le même canal.
 - c. Lorsque le numéro de canal souhaité s'affiche, attendez 3 secondes. Lorsque le numéro de canal s'arrête de clignoter, ce canal est maintenant sélectionné.
 - d. Utilisez le sélecteur Left/Right pour définir quel récepteur reçoit le signal de gauche et lequel reçoit celui de droite, puisque les signaux de gauche et de droite sont transmis sur le même canal.
5. **Trim** – Ce bouton permet d'ajuster le niveau du signal.

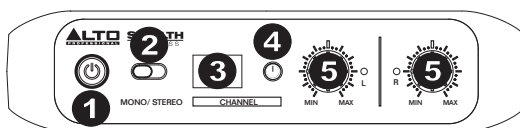

Caractéristiques du récepteur

Panneau inférieur

1. **Sortie** – Branchez cette sortie XLR à l'entrée de votre enceinte.
2. **Entrée d'alimentation** – Branchez l'adaptateur secteur 12 V CC, 300 mA inclus à cette entrée.

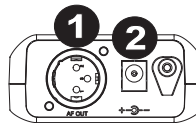

Panneau avant

1. **Antenne** – Les 2 antennes des récepteurs sans fil reçoivent le signal transmis par l'émetteur. Pour une meilleure transmission du signal sans fil, placez les antennes à la verticale.
2. **Indicateur AF** – Lorsque cette DEL est allumée, cela indique qu'un signal audio est détecté par le récepteur. Si ce voyant ne s'allume pas, vérifiez la connexion d'alimentation et les paramètres du canal et essayez à nouveau.
3. **Indicateur RF** – Lorsque cette DEL est allumée, cela indique qu'un signal est détecté par le récepteur. Si ce voyant ne s'allume pas, vérifiez la connexion d'alimentation et les paramètres du canal et essayez à nouveau.
4. **Indicateur d'alimentation** – Lorsque cette DEL est allumée, cela indique que l'appareil est sous tension.
5. **Channel Select** – Pour changer de canal :
 - a. Maintenez le bouton Channel Select enfoncé pendant environ 1 seconde jusqu'à ce que le numéro de canal clignote.
 - b. Alors que le numéro de canal clignote, appuyez sur le bouton Channel Select afin de parcourir les 16 canaux disponibles. Réglez l'émetteur et le ou les récepteurs sur le même canal.
 - c. Lorsque le numéro de canal souhaité s'affiche, attendez 3 secondes. Lorsque le numéro de canal s'arrête de clignoter, ce canal est maintenant sélectionné.
 - d. Utilisez le sélecteur Left/Right pour définir quel récepteur reçoit le signal de gauche et lequel reçoit celui de droite, puisque les signaux de gauche et de droite sont transmis sur le même canal.
6. **Interrupteur d'alimentation** – Appuyez cette touche afin de mettre le récepteur sous tension.

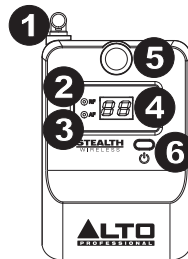

Panneau latéral

1. **Sélecteur Left/Right** – Ce sélecteur permet de sélectionner par lequel des canaux stéréo le récepteur reçoit le signal de l'émetteur. Cela s'applique uniquement lorsque les deux récepteurs sont utilisés dans une application stéréo. Sur les deux récepteurs, réglez le sélecteur sur la position appropriée qui correspondent à la configuration des enceintes G/D. Les commandes Trim sont directement reliées aux paramètres des récepteurs G/D.
2. **Sélecteur Squelch** – Ce sélecteur permet de régler le seuil de bruit. Les signaux doivent être au-dessus de cette limite de bruit afin d'être filtré par l'éliminateur de bruit. Il y a trois paramètres possibles selon la quantité de bruit à filtrer. Placez ce sélecteur sur la position qui élimine le plus efficacement le bruit tout en permettant de recevoir le signal.



Schémas de connexion

Installation monocanal

Pour transmettre des signaux mono par l'intermédiaire de l'émetteur Stealth Wireless vers un récepteur unique :

1. Raccordez la sortie principale de votre console de mixage sur une des entrées de l'émetteur Stealth Wireless et raccordez la sortie du récepteur à l'entrée de l'enceinte. Réglez les niveaux du volume de la console de mixage et des commandes Trim de l'émetteur au minimum.
2. Allumez l'émetteur et le récepteur Stealth Wireless. Syntonisez-les sur le même canal.
3. Positionnez les antennes de l'émetteur et du récepteur à la verticale.
4. Réglez l'émetteur en « mono » puis réglez la commande Trim afin d'obtenir un signal puissant sans écrêtage.
5. Allumez l'enceinte, réglez le niveau de sortie de la console de mixage et réglez les commandes Trim sur l'émetteur pour entendre le signal audio. Si vous entendez du bruit dans le signal, passer à un canal différent jusqu'à ce que le signal soit clair.

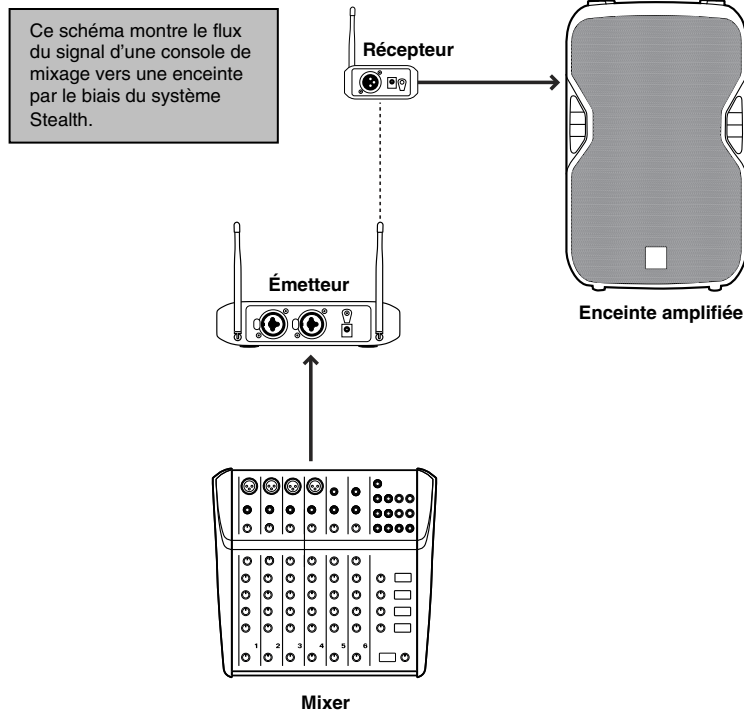

Installation bicanal

Pour transmettre des signaux stéréo par l'intermédiaire de l'émetteur Stealth Wireless vers 4 récepteurs :

1. Raccordez les sorties principales de votre console de mixage aux entrées de l'émetteur Stealth Wireless et raccordez les sorties des récepteurs aux entrées de l'enceinte. Réglez les niveaux du volume de la console de mixage et des commandes Trim de l'émetteur au minimum.
2. Raccordez les sorties des récepteurs du Stealth Wireless Expander Pack aux entrées de vos enceintes. Syntonisez-les sur le même canal.
3. Ajustez les antennes de l'émetteur et des récepteurs à la verticale.
4. Réglez l'émetteur et récepteurs en « stéréo » et réglez les commandes Trim afin d'obtenir un signal puissant sans écrêtage.
5. Allumez l'enceinte, réglez le niveau de sortie de la console de mixage et réglez les commandes Trim sur l'émetteur pour entendre le signal audio. Si vous entendez du bruit dans le signal, passer à un canal différent jusqu'à ce que le signal soit clair.

Ce schéma montre le flux du signal d'une console de mixage vers des enceintes par le biais du système Stealth Wireless.



Schéma de montage des récepteurs

Il y a trois façons d'installer les récepteurs Stealth Wireless sur des enceintes amplifiées :

1. **Vis M10** : Utilisez les vis M10 fournies pour fixer le récepteur Stealth Wireless au point de suspension de l'enceinte amplifiée.
2. **Bandes à boucles et à crochets** : Utilisez les bandes à boucles et à crochets pour monter le récepteur Stealth Wireless sur toute surface plate et stable.
3. **Vis à métaux** : **Mise en garde** : Pour l'utilisation des vis à métaux fournies, veuillez consulter un technicien qualifié avant afin de ne pas endommager les composants internes de l'enceinte.

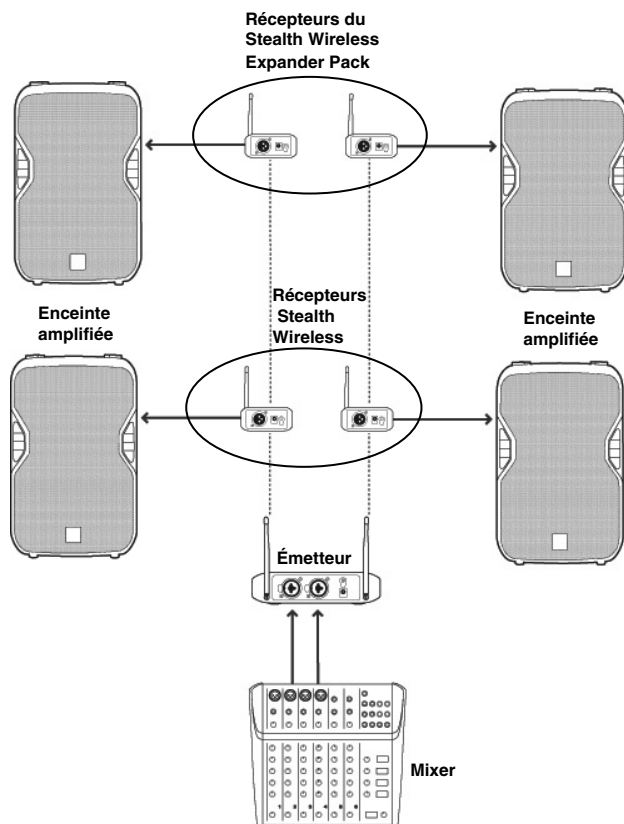
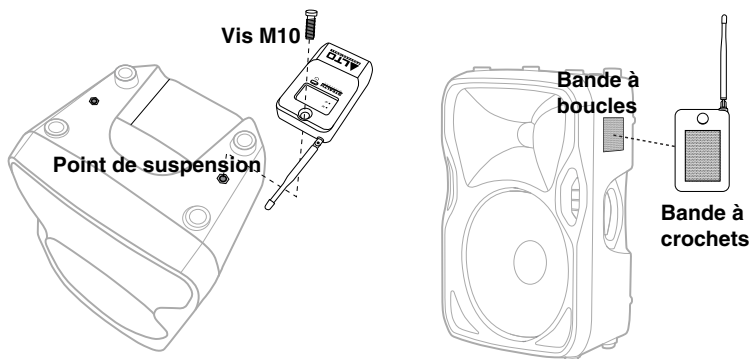

Guide de dépannage

Aucun signal :

- Assurez-vous que l'émetteur et le récepteur sont réglés sur le même canal.
- Vérifiez les DEL d'alimentation des récepteurs et de l'émetteur. Si l'une d'elles est éteinte, vérifiez que l'adaptateur secteur de l'appareil est branché correctement.
- Assurez-vous que les commandes de volume de la console de mixage et des enceintes ne soient pas à zéro.

Signal faible :

- Assurez-vous qu'aucun objet (ordinateurs, murs, tuyaux, etc.) ne se trouve entre l'émetteur et les récepteurs.
- Changez le canal de l'émetteur et des récepteurs (au même canal).

Mauvaise qualité du signal :

- Assurez-vous que les antennes des récepteurs ne se touchent pas.
- Pour une meilleure réception, assurez-vous qu'il y a au moins 10 pieds (3 mètres) entre l'émetteur et le récepteur.
- Assurez-vous que tous les câbles audio branchés ne soient pas près des antennes.
- Assurez-vous qu'il n'y a pas d'autres appareils qui transmettent sur le même canal de fréquence.
- Changez le canal de l'émetteur et des récepteurs (au même canal).
- Ajustez le réglage de l'éliminateur de bruit (squelch). Un réglage plus élevé offre une meilleure protection contre les interférences, mais peut également réduire la portée du signal. Sélectionnez un réglage qui élimine le plus efficacement le bruit tout en permettant de recevoir le signal. Si la qualité du signal nécessite un réglage squelch plus élevé, essayez d'éliminer l'interférence ou de changer le canal de l'émetteur/récepteur afin d'éviter une perte d'amplitude du signal.

Guida per l'uso (Italiano)

Introduzione

Grazie per aver acquistato l'impianto Alto Professional Stealth Wireless Expander Pack. Il set Stealth Wireless Expander Pack è un modo comodo di inviare audio ad altri altoparlanti utilizzando il proprio sistema Stealth Wireless.

Compatibile con qualsiasi altoparlante, questo impianto può essere utilizzato per semplificare un nuovo impianto o per riappareggiare un impianto audio esistente.

Caratteristiche:

- Connettività audio wireless agli altoparlanti
- Sostituisce fino a 60 m di cablaggio da console a impianto
- La qualità audio non viene compromessa in alcun modo
- Banda UHF affidabile; 16 canali selezionabili
- Il silenziatore regolabile elimina le interferenze
- Ricevitori a canale singolo (2)

Contenuti della confezione

- 2 ricevitori Stealth Wireless
- Cavo XLR (x2)
- Fascette di ancoraggio e loop (per ricevitori)
- 2 viti M10 Screws
- 2 viti apparecchio
- 2 adattatori di alimentazione
- Guida per l'uso
- Istruzioni di sicurezza e garanzia

Assistenza

Per conoscere i requisiti di sistema completi, ottenere informazioni in merito alla compatibilità e per la registrazione del prodotto, recarsi al sito Web di Alto Professional: altoprofessional.com.

Per ulteriore assistenza, recarsi alla pagina altoprofessional.com/support.

Importante

ATTENZIONE: l'esposizione a livelli di rumore estremamente elevati può causare la perdita permanente dell'udito. L'OSHA americana (Occupational Safety and Health Administration) ha specificato i livelli di esposizione consentiti a certi tipi di rumore.

Secondo l'OSHA, l'esposizione a elevati livelli di pressione audio (SPL) che superino tali limiti può causare la perdita dell'udito. Al momento di utilizzare attrezzature in grado di generare un elevato SPL, servirsi di dispositivi di protezione dell'udito per tutto il tempo in cui tale attrezzatura è in uso. La tabella qui di seguito definisce l'esposizione per una data durata.

| ORE AL GIORNO | SPL | ESEMPIO |
|---------------|-----|-----------------------------------|
| 8 | 90 | Piccolo concerto |
| 6 | 92 | Treno |
| 4 | 95 | Metropolitana |
| 3 | 97 | Monitor da tavolo di alto livello |
| 2 | 100 | Concerto di musica classica |
| 1.5 | 102 | Macchina ribaditrice |
| 1 | 105 | Fabbrica |
| .50 | 110 | Aeroporto |
| 0,25 o meno | 115 | Concerto rock |

Caratteristiche del trasmettitore

Nota bene: I trasmettitori non sono inclusi nello Stealth Wireless Expander Pack, solo con il modello base dello Stealth Wireless. Un trasmettitore può essere utilizzato per inviare audio a numerosi ricevitori.

Pannello posteriore

1. **Antenne** – Collocare le antenne in posizione verticale per ottenere il massimo dalla trasmissione del segnale wireless. Se la qualità del segnale wireless è scarsa, spostare le antenne.
2. **Ingressi Combo** – Collegare a questo livello sorgenti a livello di linea bilanciate o non bilanciate da 1/4" o XLR.
3. **Connettore di alimentazione** – Collegare a questo livello l'adattatore di alimentazione da 12V DC, 300 mA in dotazione.

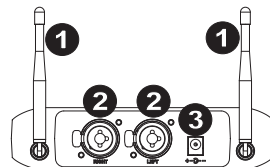

Pannello anteriore

1. **Interruttore di alimentazione** – Premere questo tasto per accendere o spegnere il trasmettitore.
2. **Mono/Stereo Select** – Regolare questo interruttore per cambiare il segnale wireless inviato al ricevitore in modo che sia mono o stereo.
3. **Indicatore clip di segnale** – Questo LED diventa rosso quando il segnale sta per avere un picco (saltare).
Nota bene: il LED inizierà a lampeggiare di rosso a -4 dB prima di saltare e diventare rosso fisso in caso di clipping.
4. **Scelta Canale** – Regola la gamma della banda di frequenza.
 - Abbinare i canali a livello del trasmettitore e del ricevitore per ottenere un segnale.
 - Osservare le spie AF ed RF del ricevitore per assicurarsi che si stia ricevendo un segnale.
 - In caso di interferenze, passare ad un altro canale fino a quando non si riceve un segnale pulito.
 - Per cambiare canale:
 - Tenere premuto il tasto Scelta Canale (Channel Select) per circa 1 secondo fino a quando il numero di canale non lampeggia.
 - Mentre il numero di canale lampeggia, premere il tasto Scelta Canale per scorrere lungo i 16 canali disponibili. Impostare il trasmettitore e il/i ricevitore/i sullo stesso canale.
 - Quando compare il numero di canale desiderato, attendere 3 secondi. Quando il numero di canale smette di lampeggiare, il canale è stato selezionato.
 - Servirsi degli interruttori di selezione sinistro/destro per stabilire quale ricevitore riceve i segnali destro e sinistro, in quanto sono inviati sullo stesso canale.
5. **Trim** – Regola il livello del segnale.

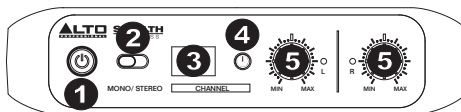

Caratteristiche del ricevitore

Pannello inferiore

1. **Uscita** – Collegare questa uscita XLR all'ingresso dell'altoparlante.
2. **Alimentazione (power)** – Collegare a questo livello l'alimentazione da 12V DC, 300 mA in dotazione.

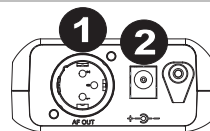

Pannello anteriore

1. **Antenna** – Le 2 antenne del ricevitore wireless ricevono il segnale inviato dal trasmettitore. Collocare le antenne in posizione verticale per ottenere la migliore qualità di segnale.
2. **Indicatore AF** – Quando è acceso, questo LED indica che un segnale audio è stato individuato dal ricevitore. Se il LED non si accende, controllare il collegamento all'alimentazione e le impostazioni del canale e riprovare.
3. **Indicatore RF** – Quando è acceso, questo LED indica che il ricevitore sta ricevendo un segnale. Se il LED non si accende, controllare il collegamento all'alimentazione e le impostazioni del canale e riprovare.
4. **Indicatore di alimentazione** – Quando è acceso, questo LED indica che l'apparecchio è acceso.
5. **Channel Select (scelta canale)** – Per cambiare canale:
 - a. Tenere premuto il tasto Scelta Canale (Channel Select) per circa 1 secondo fino a quando il numero di canale non lampeggia.
 - b. Mentre il numero di canale lampeggia, premere il tasto Scelta Canale per scorrere lungo i 16 canali disponibili. Impostare il trasmettitore e il/i ricevitore/i sullo stesso canale.
 - c. Quando compare il numero di canale desiderato, attendere 3 secondi. Quando il numero di canale smette di lampeggiare, il canale è stato selezionato.
 - d. Servirsi degli interruttori di selezione sinistro/destro per stabilire quale ricevitore riceve i segnali destro e sinistro, in quanto sono inviati sullo stesso canale.
6. **Tasto di alimentazione (power)** – Premere questo tasto per accendere il ricevitore.

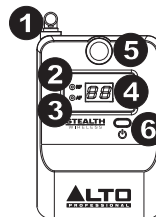

Pannello laterale

1. **Selettore sinistra/destra** – Seleziona il canale stereo del trasmettitore da cui il ricevitore riceve il segnale. Ciò vale unicamente se entrambi i ricevitori vengono utilizzati in stereo. Su entrambi i ricevitori, impostare gli interruttori in modo che la loro posizione corrisponda alla configurazione L/R (sinistra/destra) dell'altoparlante. I comandi Trim sono direttamente collegati alle impostazioni L/R del ricevitore.
2. **Silenziatore** – Imposta un limite di rumore. I segnali in ingresso devono superare tale limite per poter superare il filtro del silenziatore. È possibile scegliere tra tre diverse impostazioni, a seconda della quantità di rumore presente. Impostare l'interruttore sulla posizione che elimina il rumore in maniera più efficace consentendo al segnale di passare.



Schema dei collegamenti

Configurazione canale singolo

Per inviare segnali mono tramite il trasmettitore Stealth Wireless ad un singolo ricevitore:

1. Collegare l'uscita principale del mixer ad un ingresso del trasmettitore Stealth Wireless e collegare l'uscita del ricevitore all'ingresso dell'altoparlante. Mantenere tutti i comandi relativi al volume del mixer e al Trim del trasmettitore al minimo.
2. Accendere il trasmettitore e il ricevitore Stealth Wireless. Impostare i canali sui numeri corrispondenti.
3. Regolare le antenne del trasmettitore e del ricevitore collocandole in posizione verticale.
4. Impostare il trasmettitore su "mono" e regolare il comando Trim per ottenere un segnale forte senza salti.
5. Accendere l'altoparlante, regolare il livello di uscita a livello del mixer e regolare i comandi Trim del trasmettitore per sentire il segnale audio. Se si sente rumore a livello del segnale, cambiare canale fino ad ottenere un segnale pulito.

Questo schema illustra il flusso di segnale da un mixer, attraverso lo Stealth Wireless, ad un altoparlante.

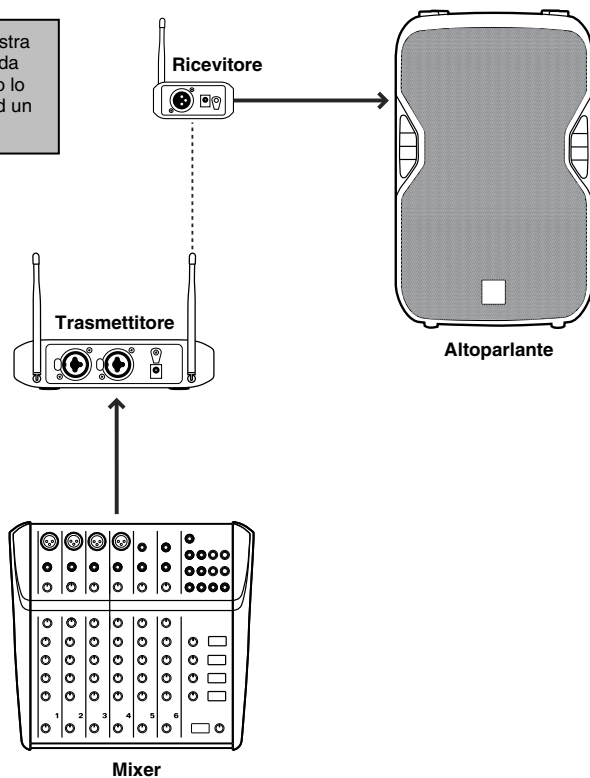

Configurazione canale doppio

Per inviare segnali stereo tramite il trasmettitore Stealth Wireless a 4 ricevitori:

1. Collegare le uscite main del mixer ai canali di ingresso del trasmettitore Stealth Wireless e collegare le uscite dei ricevitori Stealth Wireless agli ingressi dell'altoparlante. Mantenere tutti i comandi relativi al volume del mixer e al Trim del trasmettitore al minimo.
2. Collegare le uscite dei ricevitori dello Stealth Wireless Expander Pack agli ingressi degli altoparlanti. Impostare i canali sui numeri corrispondenti.
3. Regolare le antenne del trasmettitore e del ricevitore collocandole in posizione verticale.
4. Impostare il trasmettitore e ricevitori su "stereo" e regolare i comandi Trim per ottenere un segnale forte senza salti.
5. Accendere l'altoparlante, regolare il livello di uscita a livello del mixer e regolare i comandi Trim del trasmettitore per sentire il segnale audio. Se si sente rumore a livello del segnale, cambiare canale fino ad ottenere un segnale pulito.

Questo schema illustra il flusso di segnale da un mixer, attraverso lo Stealth Wireless, agli altoparlanti.

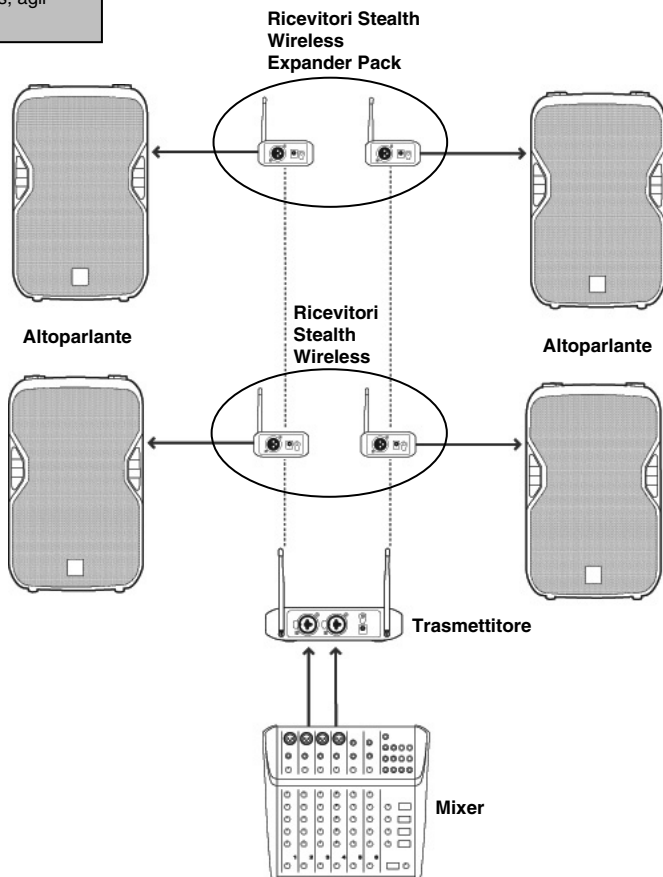

Schema di montaggio dell'altoparlante

Si vedano qui di seguito tre modi per collegare i ricevitori Stealth Wireless agli altoparlanti:

1. **Vite M10:** servirsi della vite M10 in dotazione per collegare il ricevitore Stealth Wireless al punto di aggancio dell'altoparlante.
2. **Fascette di ancoraggio e loop:** servirsi delle fascette di ancoraggio e di loop per montare il ricevitore Stealth Wireless su qualsiasi superficie uniforme e stabile.
3. **Viti apparecchio: Attenzione:** quando si utilizzano le viti in dotazione, rivolgersi a un tecnico qualificato, in quanto un'installazione scorretta può distruggere i componenti interni dell'altoparlante.

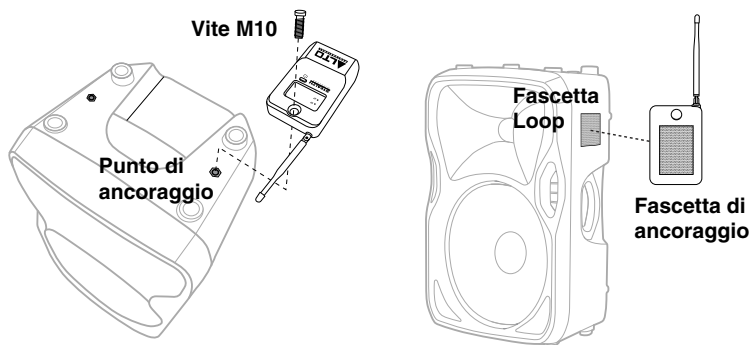

Risoluzione di problemi

Nessun segnale:

- Assicurarsi che trasmettitore e ricevitore siano impostati sullo stesso canale.
- Verificare i LED di alimentazione sia sul ricevitore che sul trasmettitore. Se uno di essi è spento, assicurarsi che l'adattatore di alimentazione del dispositivo sia collegato correttamente.
- Assicurarsi che i comandi di volume a livello di mixer e altoparlanti siano accesi.

Segnale debole:

- Assicurarsi che non vi siano oggetti (computer, pareti, tubi, ecc.) tra il trasmettitore e i ricevitori.
- Cambiare il canale sia sul trasmettitore che sul ricevitore (sullo stesso canale).

Scarsa qualità di segnale:

- Assicurarsi che le antenne dei ricevitori non siano in contatto.
- Per ottenere la migliore ricezione del segnale, collocare il trasmettitore e il ricevitore ad almeno 3 metri di distanza l'uno dall'altro.
- Mantenere i cavi audio collegati lontani dalle antenne.
- Assicurarsi che non vi siano altri dispositivi che inviano segnali sulla stessa frequenza che si sta utilizzando.
- Cambiare il canale sia sul trasmettitore che sul ricevitore (sullo stesso canale).
- Regolare l'impostazione del silenziatore. Un'impostazione più elevata del silenziatore offre una maggiore protezione dalle interferenze, ma riduce anche la portata del segnale. Scegliere una configurazione che silenziosamente le interferenze consentendo al tempo stesso al vero segnale di passare. Se una scarsa qualità di segnale richiede un'impostazione più elevata del silenziatore, tentare di eliminare l'interferenza o cambiare il canale trasmettitore/ricevitore per evitare una perdita di portata del segnale.

Benutzerhandbuch (Deutsch)

Einführung

Vielen Dank für den Kauf des Alto Professional Stealth Wireless-Expander Pack. Das Stealth Wireless Expander Pack ist eine bequeme Möglichkeit, um Audiodaten mit Ihrem vorhandenen Stealth Wireless-System an noch leistungsstärkere Lautsprecher zu senden.

Dieses System ist mit allen Aktivlautsprechern kompatibel und kann verwendet werden, um eine Neuinstallation zu vereinfachen oder ein bestehendes Soundsystem nachzurüsten.

Funktionen:

- Drahtlose Audiokonnektivität zu Aktivlautsprechern
- Ersetzt bis zu 60 Meter Kabellänge von der Konsole bis zum System
- Keine Kompromisse bei der Audioqualität
- Zuverlässiges UHF-Band; 16 wählbare Kanäle
- Regelbare Rauschunterdrückung beseitigt Interferenzen
- Einkanal-Empfänger (2)

Lieferumfang

- Stealth Wireless Empfänger (x2)
- XLR Kabel (x2)
- Klettstreifen (für Empfänger)
- M10 Schrauben (x2)
- Maschinenschrauben (x2)
- Netzteile (x2)
- Benutzerhandbuch
- Sicherheitshinweise und Garantieinformationen

Kundendienst

Für die vollständigen Systemanforderungen, Kompatibilitätsdetails und die Registrierung Ihres Produkts besuchen Sie bitte die Alto Website: altoprofessional.com.

Für zusätzlichen Produkt-Support besuchen Sie altoprofessional.com/support.

Wichtig

VORSICHT! Eine Exposition gegenüber extrem hohen Lärmpegeln kann zu bleibenden Hörschäden führen. Die Occupational Safety and Health Administration (OSHA) der US-Regierung hat zulässige Expositionswerte für bestimmte Lärmpegel festgelegt.

Laut OSHA können Belastungen durch Schalldruckpegel (SPL), die diese Grenzwerte überschreiten, zu Hörverlust führen. Tragen Sie beim Einsatz von Geräten, die einen hohen Schalldruck erzeugen können, stets einen Gehörschutz. Die folgende Tabelle definiert Exposition für einen bestimmten Zeitraum.

| STUNDEN PRO TAG | SPL | BEISPIEL |
|-------------------|-----|----------------------------------|
| 8 | 90 | Kleines Konzert |
| 6 | 92 | Zug |
| 4 | 95 | U-Bahn |
| 3 | 97 | Leistungsstarke Desktop-Monitore |
| 2 | 100 | Konzert mit klassischer Musik |
| 1,5 | 102 | Nietmaschine |
| 1 | 105 | Maschinenfabrik |
| 0,50 | 110 | Flughafen |
| 0,25 oder weniger | 115 | Rock-Konzert |

Merkmale des Senders

Hinweis: Sender sind nicht im Stealth Wireless Expander Pack enthalten, sondern nur im Stealth Wireless-Basismodell. Sie können Audiodaten mit einem einzigen Sender an mehrere Empfänger-Einheiten senden.

Rückseite

1. **Antennen** - Für eine ideale Übertragung des Funksignals bringen Sie die Antennen in eine vertikale Position. Wenn das WLAN-Signal schwach ist, verändern Sie die Position der Antennen.
2. **Combo-Eingänge** - Schließen Sie symmetrische oder unsymmetrische 1/4"- oder XLR Line-Quellen an.
3. **Stromanschluss** - Stecken Sie das mitgelieferte 12V DC 300 mA Netzteil hier ein.

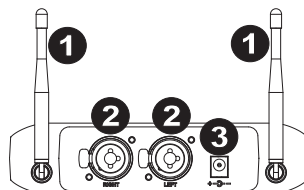

Vorderseite

1. **Ein-/Ausschalter** - Drücken Sie diese Taste, um den Sender ein- bzw. auszuschalten.
2. **Mono/Stereo-Schalter** - Mit diesem Schalter legen Sie fest, ob das drahtlose Signal, das an den Empfänger gesendet wird, ein Mono- oder Stereosignal ist.
3. **Clip-Anzeige** - Die LED beginnt rot zu leuchten, wenn das Signal in die Nähe des Spitzenwerts kommt (Clipping).
Hinweis: Die LED beginnt bei -4 dB unterhalb des Spitzenwerts rot zu blinken und leuchtet rot, wenn das Signal übersteuert.
4. **Kanalwähler** - Regelt den Frequenzbandbereich.
 - Stellen Sie die gleichen Kanäle am Sender und am Empfänger ein, um ein Signal zu bekommen.
 - Beobachten Sie die AF/RF-Anzeige des Empfängers, um sicherzustellen, dass ein Signal empfangen wird.
 - Bei Interferenzen wechseln Sie auf einen anderen Kanal, bis Sie ein störfreies Signal erhalten.
 - So wechseln Sie den Kanal:
 - a. Halten Sie die Kanalwähler-Taste ca. 1 Sekunde lang gedrückt, bis die Nummer des Kanals zu blinken beginnt.
 - b. Während die Kanalnummer blinkt, tippen Sie auf die Kanalwähler-Taste, um durch die 16 verfügbaren Kanäle zu blättern. Stellen Sie sicher, dass der Sender und der/die Empfänger auf den gleichen Kanal eingestellt sind.
 - c. Wenn die gewünschte Kanalnummer angezeigt wird, warten Sie 3 Sekunden lang. Der Kanal ist ausgewählt, wenn die Kanalnummer aufhört zu blinken.
 - d. Verwenden Sie die Links/Rechts Wahlschalter, um festzulegen, welcher Empfänger die linken und rechten Signale empfängt, da die linken und rechten Signale auf dem gleichen Kanal gesendet werden.
5. **Trim** - Regelt den Signalpegel.

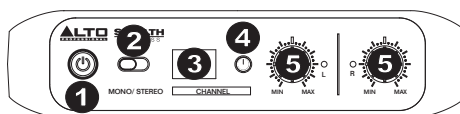

Merkmale des Empfängers

Unterseite

1. **Ausgang** - Verbinden Sie diesen XLR-Ausgang mit dem Eingang des Lautsprechers.
2. **Netzanschluss** - Stecken Sie das mitgelieferte 12V DC 300 mA Netzteil hier an.

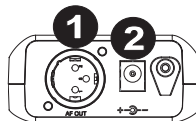

Vorderseite

1. **Antenne** - Die zwei Antennen des drahtlosen Empfängers empfangen das Signal, das vom Sender übertragen wird. Bringen Sie die Antennen in eine vertikale Position, um die optimale Signalqualität zu erreichen.
2. **AF-Anzeige** - Wenn sie leuchtet, zeigt diese LED an, dass ein Audiosignal vom Empfänger erkannt wurde. Wenn die LED nicht aufleuchtet, überprüfen Sie Ihren Stromanschluss und die Einstellungen des Kanals und versuchen es erneut.
3. **RF-Anzeige** - Wenn sie leuchtet, zeigt diese LED an, dass der Empfänger ein Signal empfängt. Wenn die LED nicht aufleuchtet, überprüfen Sie Ihren Stromanschluss und die Einstellungen des Kanals und versuchen es erneut.
4. **Netzanzeige** - Wenn sie leuchtet, zeigt diese LED an, dass das Gerät eingeschaltet ist.
5. **Kanalwähler** - So wechseln Sie den Kanal:
 - a. Halten Sie die Kanalwähler-Taste ca. 1 Sekunde lang gedrückt, bis die Nummer des Kanals zu blinken beginnt.
 - b. Während die Kanalnummer blinkt, tippen Sie auf die Kanalwähler-Taste, um durch die 16 verfügbaren Kanäle zu blättern. Stellen Sie sicher, dass der Sender und der/die Empfänger auf den gleichen Kanal eingestellt sind.
 - c. Wenn die gewünschte Kanalnummer angezeigt wird, warten Sie 3 Sekunden lang. Der Kanal ist ausgewählt, wenn die Kanalnummer aufhört zu blinken.
 - d. Verwenden Sie die Links/Rechts Wahlschalter, um festzulegen, welcher Empfänger die linken und rechten Signale empfängt, da die linken und rechten Signale auf dem gleichen Kanal gesendet werden.
6. **Netzschalter** - Drücken Sie diese Taste, um den Empfänger einzuschalten.

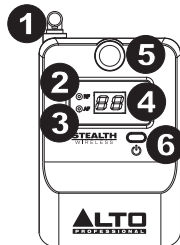

Seitenteil

1. **Links/Rechts Wahlschalter** - Legt fest, welcher Stereo-Kanal der Empfänger vom Sender empfängt. Dies gilt nur, wenn beide Empfänger in einer Stereo-Anwendung verwendet werden. Stellen Sie den Schalter auf beiden Empfängern auf die korrekten Positionen, die der L/R-Lautsprecherkonfiguration entsprechen. Die Trim-Bedienelemente sind direkt mit den L/R-Empfängereinstellungen verbunden.
2. **Rauschunterdrückung** - Legt einen Lärmgrenzwert fest. Signale müssen diesen Lärmgrenzwert überschreiten, um den Rauschunterdrückungsfilter zu passieren. Es kann aus drei Einstellungen gewählt werden - je nachdem, wie hoch der Lärmpegel ist. Bringen Sie diesen Schalter auf eine Position, bei der das Signal passieren kann und gleichzeitig eine effektive Rauschunterdrückung gewährleistet ist.



Anschlussübersicht

Einkanal-Setup

So senden Sie Mono-Signale über den Stealth Wireless-Sender zu einem einzelnen Empfänger:

1. Verbinden Sie den Hauptausgang Ihres Mixers mit einem Eingang am Stealth Wireless-Sender und verbinden den Empfänger-Ausgang mit dem Lautsprecher-Eingang. Setzen Sie die Mixer-Lautstärke und die Trim-Bedienelemente des Senders auf ihre jeweiligen Minimaleinstellungen.
2. Schalten Sie den Stealth Wireless-Sender und den Empfänger ein. Stellen Sie ihre Kanäle so ein, dass die Nummern übereinstimmen.
3. Bringen Sie die Sende- und Empfangsantennen in eine vertikale Position.
4. Stellen Sie den Sender auf "mono" ein und justieren Sie das Trim-Bedienelement, um ein starkes Signal ohne Clipping zu erhalten.
5. Schalten Sie Ihren Lautsprecher ein und passen den Ausgangspegel am Mixer sowie die Trim-Bedienelemente am Sender an, um das Audiosignal zu hören. Wenn ein Rauschen im Signal zu hören ist, wechseln Sie auf einen anderen Kanal bis ein störungsfreies Signal zu hören ist.

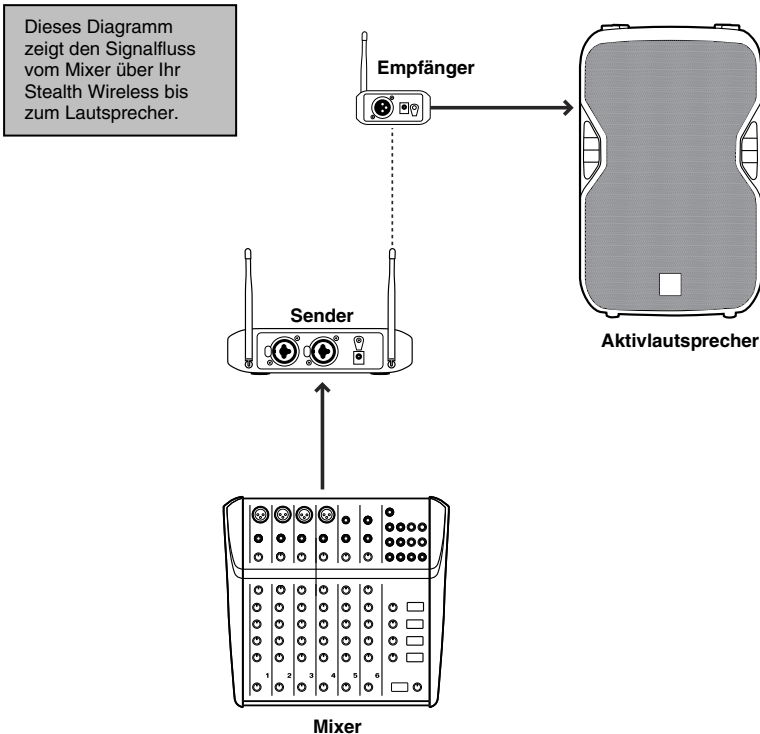

Zweikanal-Setup

So senden Sie Stereo-Signale über den Stealth Wireless-Sender an 4 Empfänger:

1. Verbinden Sie die Hauptausgänge Ihres Mixers mit den Eingangskanälen am Stealth Wireless-Sender und verbinden Sie die Ausgänge des Stealth Wireless-Empfängers mit den Lautsprecher-Eingängen. Setzen Sie die Mixer-Lautstärke und die Trim-Bedienelemente des Senders auf ihre jeweiligen Minimaleinstellungen.
2. Verbinden Sie die Empfängerausgänge Ihres Stealth Wireless Expander Pack mit den Eingängen Ihrer Lautsprecher. Stellen Sie ihre Kanäle so ein, dass die Nummern übereinstimmen.
3. Bringen Sie die Sende- und Empfangsantennen in eine vertikale Position.
4. Stellen Sie den Sender und Empfänger auf "Stereo" ein und justieren Sie die Trim-Bedienelemente, um ein starkes Signal ohne Clipping zu erhalten. Schalten Sie Ihren Lautsprecher ein und passen den Ausgangspegel am Mixer sowie die Trim-Bedienelemente am Sender an, um das Audiosignal zu hören. Wenn ein Rauschen im Signal zu hören ist, wechseln Sie auf einen anderen Kanal bis ein störfreies Signal zu hören ist.

Dieses Diagramm zeigt den Signalfluss vom Mixer über Ihr Stealth Wireless bis zu den Lautsprechern.

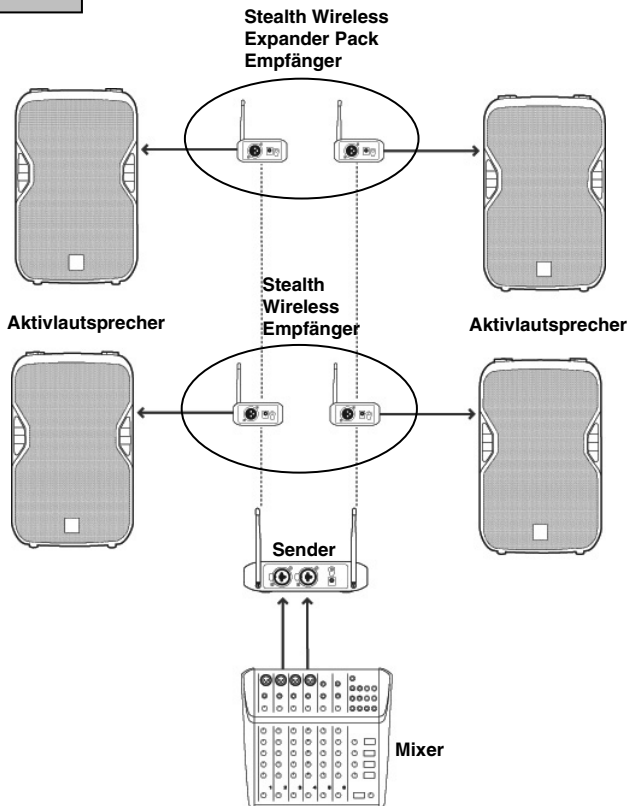

Montagediagramm für die Lautsprecher

Im Folgenden sehen Sie drei Möglichkeiten, wie die Stealth Wireless-Empfänger an Aktivlautsprechern montiert werden können:

1. **M10-Schraube:** Verwenden Sie die mitgelieferte M10-Schraube, um den Stealth Wireless-Empfänger in die Fly-Points des Aktivlautsprechers zu schrauben.
2. **Klettstreifen:** Verwenden Sie die Klettstreifen, um den Stealth Wireless-Empfänger auf einer beliebigen, ebenen und stabilen Oberfläche zu montieren.
3. **Maschinenschrauben: Vorsicht:** Bei Verwendung der mitgelieferten Maschinenschrauben sollten Sie einen qualifizierten Techniker hinzuziehen, da eine unsachgemäße Montage interne Lautsprecherkomponenten zerstören kann.

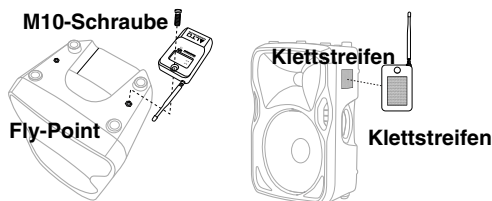

Fehlerbehebung

Kein Signal:

- Stellen Sie sicher, dass der Sender und der Empfänger auf den gleichen Kanal eingestellt sind.
- Überprüfen Sie die Power-LEDs am Sender und am Empfänger. Wenn eine dieser LEDs nicht leuchtet, überprüfen Sie, ob das Netzteil des Geräts ordnungsgemäß angeschlossen ist.
- Achten Sie darauf, dass die Lautstärkeregelung am Mixer und am Lautsprecher aufgedreht sind.

Schwaches Signal:

- Vergewissern Sie sich, dass sich keine Gegenstände (Computer, Wände, Rohre etc.) zwischen Sender und Empfänger befinden.
- Ändern Sie den Kanal am Sender und am Empfänger (auf den gleichen Kanal).

Schlechte Signalqualität:

- Stellen Sie sicher, dass sich die Empfänger-Antennen nicht gegenseitig berühren.
- Um einen optimalen Signalempfang zu erzielen, sorgen Sie dafür, dass mindestens 10 Fuß (3 Meter) Abstand zwischen Sender und Empfänger ist.
- Halten Sie jegliche angeschlossenen Audiokabel von den Antennen fern.
- Achten Sie darauf, dass keine anderen Geräte Signale über den gleichen Frequenzkanal senden, den Sie verwenden.
- Ändern Sie den Kanal am Sender und am Empfänger (auf den gleichen Kanal).
- Passen Sie die Rauscherunterdrückungseinstellung an. Eine höhere Rauscherunterdrückungseinstellung bietet zwar einen besseren Schutz gegen Interferenzen, aber kann auch zu einer Verminderung des Signalbereichs führen. Wählen Sie eine Einstellung, die Interferenzen am effektivsten herausfiltert und gleichzeitig ein klares Signal passieren lässt. Falls die schlechte Signalqualität eine höhere Rauscherunterdrückungseinstellung erfordert, versuchen Sie die Störquellen zu beseitigen oder den Sender/Empfänger-Kanal zu wechseln, um eine Reduzierung des Signalbereichs zu vermeiden.



Allgemein Hinweis zur Konformitätserklärung: Hiermit erklären wir, daß sich das Gerät Stealth Wireless Expander Pack in Übereinstimmung mit den grundlegenden Anforderungen der europäischen Richtlinie 1999/5/EG befindet. Die vollständige EG Konformitätserklärung kann unter folgender Adresse angefordert werden:

inMusic GmbH
Halskestrasse 16-18
D – 47877 Willich
GERMANY

Gebruikershandleiding (Nederlands)

Inleiding

Bedankt voor uw aankoop van het Alto Professional Stealth draadloze Expander Pack. De Stealth Wireless uitbreidingsset is een handige manier om het geluidssignaal van uw Stealth Wireless systeem naar nog meer actieve luidsprekers te verzenden.

Het is compatibel met alle actieve luidsprekers en het systeem kan worden gebruikt om een nieuwe installatie te vereenvoudigen of om een bestaand geluidssysteem te verbeteren.

Eigenschappen:

- Draadloze audioconnectiviteit naar actieve luidsprekers
- Vervangt tot 60 meter bekabeling van console naar systeem
- Geen compromis in geluidskwaliteit
- Betrouwbare UHF-frequentieband: 16 selecteerbare kanalen
- Aangepaste ruisonderdrukker elimineert interferentie
- Eenkanaalsontvangers (2)

Inhoud van de doos

- Stealth Wireless ontvanger (x2)
- XLR Kabel (x2)
- Klittenband (voor de ontvangers)
- M10-schroeven (x2)
- Bouten (x2)
- Stroomadapters (x2)
- Gebruikershandleiding
- Veiligheidsvoorschriften en handleiding

Ondersteuning

Surf voor volledige systeemvereisten, compatibiliteitsinformatie en productregistratie de website van Alto Professional: altoprofessional.com.

Bezoek voor bijkomende productondersteuning altoprofessional.com/support.

Belangrijk

LET OP! Blootstelling aan extreem hoge geluidsniveaus kan permanent gehoorverlies veroorzaken. De Occupational Safety and Health Administration van de VS (OSHA) heeft voor bepaalde geluidsniveaus toegestane blootstellingswaarden vastgelegd.

Volgens de OSHA kan de blootstelling aan hoge geluidsdrukkniveaus (SPL) boven deze grenswaarden tot gehoorverlies leiden. Gebruik gehoorbescherming bij het bedienen van apparatuur die hoge SPL-waarden kan genereren. Onderstaande tabel definieert de duur van de blootstelling.

| UUR PER DAG | SPL | VOORBEELD |
|----------------|-----|------------------------------------|
| 8 | 90 | Klein optreden |
| 6 | 92 | Trein |
| 4 | 95 | Metro |
| 3 | 97 | Studiomonitoren van hoge kwaliteit |
| 2 | 100 | Concert van klassieke muziek |
| 1,5 | 102 | Klinkmachine |
| 1 | 105 | Machinefabriek |
| 0,50 | 110 | Luchthaven |
| 0,25 of minder | 115 | Rockconcert |

Eigenschappen van de zender

Opmerking: De Stealth Wireless uitbreidingsset bevat geen zenders. Die worden enkel met het Stealth Wireless basismodel meegeleverd. Eén zender volstaat om audio te verzenden naar meerdere ontvangers.

Achterpaneel

1. **Antennes:** plaats de antennes in een verticale positie voor optimale resultaten bij het versturen van het draadloze signaal. Als de kwaliteit van het draadloze signaal slecht is, verander dan de stand van de antennes.
2. **Combo-ingangen:** sluit hier gebalanceerde of ongebalanceerde 1/4" of XLR audiobronnen op lijnniveau aan.
3. **Stroomconnector:** Sluit hier de meegeleverde 12V DC, 300 mA stroomadapter aan.

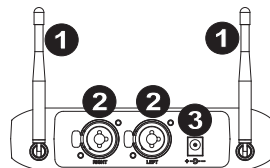

Voorpaneel

1. **Aan/Uit-schakelaar:** druk op deze knop om de zender aan of uit te zetten.
2. **Mono/Stereo selecteren:** verander deze schakelaar van positie om het draadloze signaal dat naar de ontvanger wordt gestuurd om te schakelen van mono naar stereo.
3. **Indicator clipping signaal:** deze LED gaat rood branden wanneer het signaal bijna zijn piek heeft bereikt (clipping).
Opmerking: De LED begint rood te knipperen bij -4 dB voordat clipping optreedt en blijft rood branden bij clipping.
4. **Kanaalkeuze:** past het frequentiebereik aan.
 - Koppel de kanalen van de zender en ontvanger met elkaar om een signaal te ontvangen.
 - Raadpleeg de AF-indicator en de RF-indicator van de ontvanger om te controleren of het signaal wordt ontvangen.
 - Als u interferentie ondervindt, verander dan naar een ander kanaal, tot u een storingsvrij signaal ontvangt.
 - Het kanaal veranderen:
 - a. Druk en houd de knop Kanaalkeuze ongeveer 1 seconde ingedrukt, tot het kanaalnummer begint te knipperen.
 - b. Druk op de knop Kanaalkeuze terwijl het kanaalnummer knippert om door de 16 beschikbare kanalen te bladeren. Stel de zender en de ontvanger(s) in op hetzelfde kanaal.
 - c. Wacht 3 seconden nadat het gewenste kanaalnummer is verschenen. Wanneer het kanaalnummer ophoudt met knipperen, is het kanaal geselecteerd.
 - d. Gebruik de selectieknoppen Links/Rechts om in te stellen welke ontvanger het linkse of rechtse signaal ontvangt, aangezien het linkse en rechtse signaal via hetzelfde kanaal worden verzonden.
5. **Bijregelen:** past het signaalniveau aan.

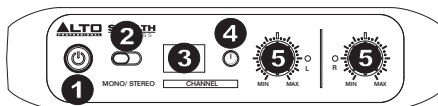

Eigenschappen van de ontvanger

Onderpaneel

1. **Uitgang:** Sluit deze XLR-uitgang aan op de ingang van uw luidspreker.
2. **Voeding:** Sluit hier de meegeleverde 12V DC, 300 mA stroomadapter aan.

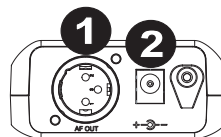

Voorpaneel

1. **Antenne:** de 2 antennes van de draadloze ontvanger ontvangen het signaal dat door de zender wordt uitgezonden. Plaats de antennes in een verticale positie voor optimale resultaten bij het zenden van het draadloze signaal.
2. **AF-indicator:** wanneer hij brandt, geeft deze LED aan dat de ontvanger een audiosignaal heeft gedetecteerd. Als deze LED niet gaat branden, controleer dan de stroomverbinding en de instellingen van de kanaal en probeer nog eens.
3. **RF-indicator:** Als deze LED gaat branden, dan geeft hij aan dat de ontvanger een signaal ontvangt. Als deze LED niet gaat branden, controleer dan de stroomverbinding en de instellingen van de kanaal en probeer nog eens.
4. **Stroomindicator:** wanneer deze LED brandt, betekent dit dat het apparaat aan staat.
5. **Kanaalkeuze:** Het kanaal veranderen:
 - a. Druk en houd de knop Kanaalkeuze ongeveer 1 seconde ingedrukt, tot het kanaalnummer begint te knippen.
 - b. Druk op de knop Kanaalkeuze terwijl het kanaalnummer knippert om door de 16 beschikbare kanalen te bladeren. Stel de zender en de ontvanger(s) in op hetzelfde kanaal.
 - c. Wacht 3 seconden nadat het gewenste kanaalnummer is verschenen. Wanneer het kanaalnummer ophoudt met knippen, is het kanaal geselecteerd.
 - d. Gebruik de selectieknoppen Links/Rechts om in te stellen welke ontvanger het linkse of rechtse signaal ontvangt, aangezien het linkse en rechtse signaal via hetzelfde kanaal worden verzonden.
6. **Aan/Uit-schakelaar:** druk op deze knop om de ontvanger aan of uit te zetten.

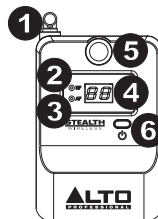

Zijpaneel

1. **Links/Rechts keuzeschakelaar:** selecteert welk stereokanaal de ontvanger voor de zender ontvangt. Dit is enkel van toepassing als beide ontvanger in een stereotoepassing worden gebruikt. Zet de schakelaar op beide ontvangers op de gepaste posities die overeenkomen met de L/R-luidsprekerconfiguratie. De bedieningsknoppen Bijregelen zijn rechtstreeks verbonden met de L/R instellingen van de ontvanger
2. **Ruisonderdrukker:** stelt een ruislimiet in. Het signaal moet hoger zijn dan deze ruislimiet om door de ruisonderdrukker doorgelaten te worden. Er kan uit drie instellingen worden gekozen, afhankelijk van hoeveel ruis er aanwezig is. Zet deze schakelaar in de positie die het meest effectief ruis verwijdert, maar tegelijkertijd het signaal doorlaat.



Verbindingsschema's

Opstelling met één kanaal

Om mono-signalen via de Stealth Wireless zender naar een enkele ontvanger te sturen:

1. Verbind de hoofduitgang van uw mixer met de zender van de Stealth Wireless en verbindt de uitgang van de ontvanger met de ingang van uw luidspreker. Zet alle volumeknoppen op de mixer en de bijregelknoppen op de zender op de minimumstand.
2. Zet de Stealth Wireless zender en ontvanger aan. Stel de kanalen in op gelijke nummers.
3. Zet de antennes van de zender en de ontvanger in een verticale positie.
4. Zet de zender in 'mono' en stel de bijregelknop in om een sterk signaal zonder clipping te verkrijgen.
5. Zet uw luidspreker aan, pas het uitgangsniveau op uw mixer aan en stel de bijregelknoppen op de zender in zodat u het audiosignaal hoort. Als u ruis hoort in het signaal, schakel dan over op een ander kanaal tot er een ruisvrij kanaal verschijnt.

Dit diagram toont hoe het signaal stroomt van een mixer via de Stealth Wireless naar een luidspreker.

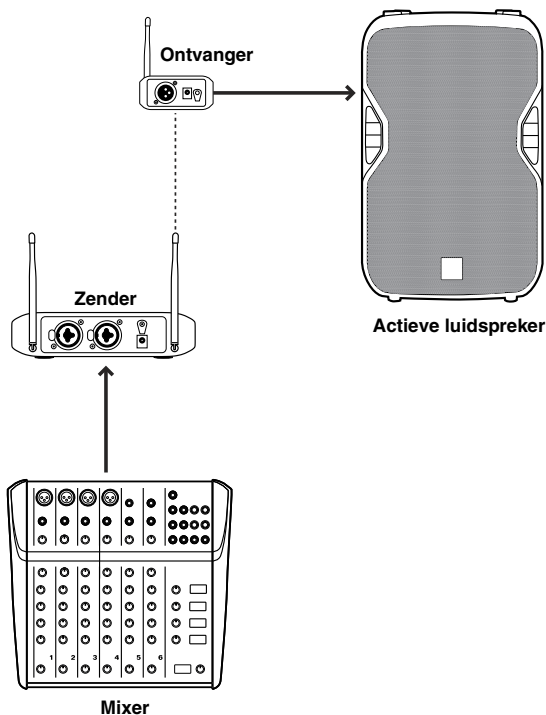

Opstelling met twee kanalen

Om stereo-signalen via de Stealth Wireless zender naar 4 ontvangers te sturen:

1. Verbind de hoofduitgangen van uw mixer met de ingangen van de Stealth Wireless zender en verbindt de uitgang van de Stealth Wireless ontvangers met de ingangen van uw luidspreker. Zet alle volumeknoppen op de mixer en de bijregelknoppen op de zender op de minimumstand.
2. Sluit de uitgangen van de ontvangers van uw Stealth Wireless uitbreidingsset aan op de ingangen van uw luidsprekers. Stel de kanalen in op gelijke nummers.
3. Zet de antennes van de zender en de ontvangers in een verticale positie.
4. Zet de zender en ontvangers in 'stereo' en stel de bijregelknoppen in om een sterk signaal zonder clipping te verkrijgen.
5. Zet uw luidspreker aan, pas het uitgangsniveau op uw mixer aan en stel de bijregelknoppen op de zender zodanig in dat u het audiosignaal hoort. Als u ruis hoort in het signaal, schakel dan over op een ander kanaal tot er een ruisvrij kanaal verschijnt.

Dit diagram toont hoe het signaal stroomt van een mixer via de Stealth Wireless naar de luidsprekers.

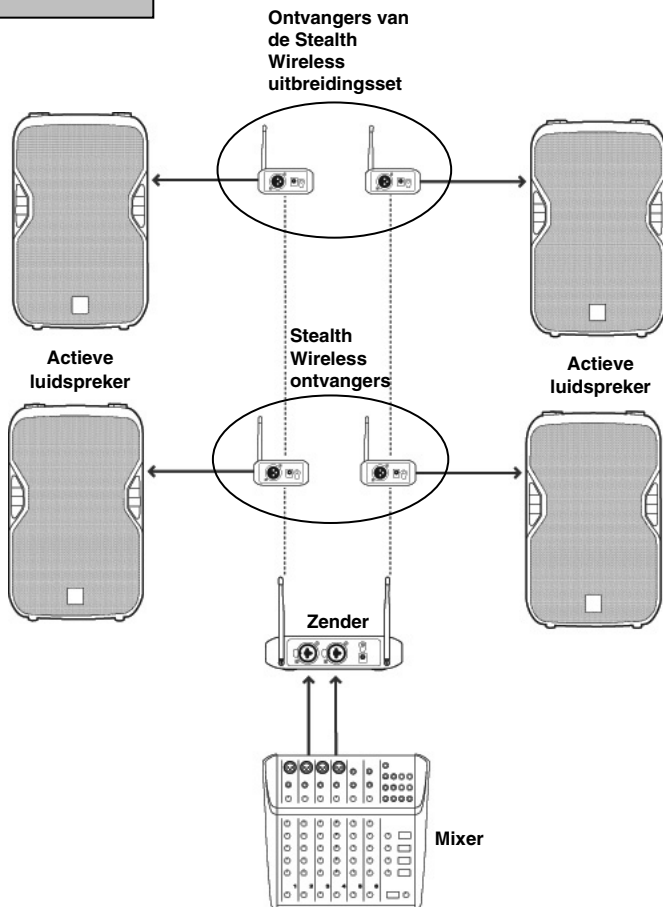

Montageschema luidspreker

Zie hieronder drie manieren om de Stealth Wireless ontvangers aan te sluiten op actieve luidsprekers:

1. **M10-schroef:** Gebruik de meegeleverde M10-schroef om de Stealth Wireless ontvanger aan te sluiten op het ophangpunt van de actieve luidspreker.
2. **Klittenband:** Gebruikt de klittenband om de Stealth Wireless ontvanger vast te hechten op een plat, stabiel oppervlak.
3. **Bouten: Opgelet:** Wanneer u de meegeleverde bouten gebruikt, raadpleeg dan een gekwalificeerd technicus. Een foute installatie kan immers interne luidsprekeronderdelen vernietigen.

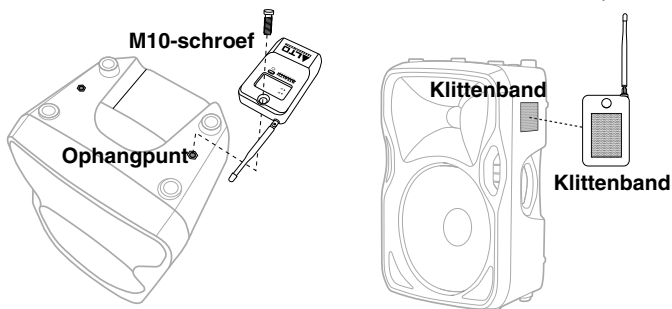

Problemen oplossen

Geen signaal:

- Controleer of zowel de zender als de ontvanger op hetzelfde kanaal zijn ingesteld.
- Controleer de stroom-LED's op zowel de ontvanger als de zender. Als één van hen uit staat, controleer dan of de stroomadapter van het apparaat naar behoren aangesloten is.
- Zorg ervoor dat de volumeknoppen op uw mixer en luidsprekers voldoende hoog staan.

Zwak signaal:

- Controleer of er zich geen voorwerpen (computers, muren, buizen, enz.) tussen de zender en de ontvangers bevinden.
- Verander van kanaal op zowel de zender als de ontvanger (zet op hetzelfde kanaal).

Slechte signaalkwaliteit:

- Controleer of de antennes van de ontvanger elkaar niet aanraken.
- Zorg voor een zo goed mogelijke ontvangst dat er minstens 3 meter (10 ft) afstand is tussen de zender en de ontvanger.
- Houd alle verbonden audiokabels op afstand van de antennes.
- Controleer of er geen andere apparaten signalen versturen op dezelfde frequentie die u gebruikt.
- Verander van kanaal op zowel de zender als de ontvanger (zet op hetzelfde kanaal).
- Pas de instellingen van de ruisonderdrukker aan. Een hogere instelling van de ruisonderdrukker zorgt voor betere bescherming tegen interferentie maar kan ook het signaalbereik verlagen. Kies voor een instelling die zo effectief mogelijk de interferentie dempt, maar die toch het echte signaal laat passeren. Als een slechte signaalkwaliteit een hoger instelling van de ruisonderdrukker vereist, probeer dan de interferentie te elimineren of verander van de zender-/ontvangerkanaal om een verlies van signaalbereik te vermijden.

Appendix (English)

Wireless Frequency Ranges

Below is a list of wireless frequency ranges that are used in different countries. Your Stealth Wireless is factory-assigned to the same regional frequency ranges adopted by the country where you purchased it.

| Country | UHF Frequency Range (MHz) |
|---|---------------------------|
| Australia, Canada, China, New Zealand, Singapore, USA | 610 – 640 |
| Brazil | 698 – 710 |
| Taiwan, Thailand | 794 – 806 |
| Japan | 806 – 810 |
| All EU countries, Russia | 863 – 865 |
| Korea | 925 – 937 |

Technical Specifications

Transmitter:

Frequency Response: 50 Hz - 17 kHz, ± 3 dB

Frequency Range: see *Wireless Frequency Ranges*

Channels: 16 selectable UHF frequency bands

Wireless Range: 200 feet (61 meters)

Bandwidth: 24 MHz or 30 MHz

Oscillation Type: PLL

Frequency Stability: $\pm 0.005\%$

Frequency Deviation: ± 20 kHz

Audio Inputs: 2 female combo connectors (XLR + 1/4" TRS)

Power: 12V DC, 300 mA; 100 – 240v AC, 50/60 Hz, universal AC adapter

Output Power: < 10 mW

Dimensions (L x W x H, with antennas and knobs): 6.3" x 5" x 4"; 161 mm x 127 mm x 102 mm

Receivers:

Sensitivity: -100 dBm

Image Rejection: > 70 dB

T.H.D.: < 0.5% @ 1 KHz

Audio Output Connector: 1 male XLR connector

Output Impedance: 660 balanced

Power: 12V DC, 300 mA; 100 – 240v AC, 50/60 Hz, universal AC adapter

Dimensions (L x W x H, with antenna): 4.6" x 2.8" x 1.3"; 116 mm x 70 mm x 32 mm

Specifications are subject to change without notice.

altoprofessional.com